

DELABIE



ACCESSIBILITÉ
ACCESSOIRES

2024/2025

DELABIE

PRIX PUBLICS INDICATIFS HT
DU 01/01/2024 AU 31/12/2024

Des variations de prix sont susceptibles
d'être appliquées sur ce tarif

CONTACTS

SIÈGE SOCIAL ET SITE DE PRODUCTION

18, rue du Maréchal Foch
80130 Friville
FRANCE

delabie.fr

Veillez consulter le service Commande
pour obtenir les coordonnées de votre
commercial (35 commerciaux à votre
service sur la France).

SERVICE COMMANDE

FRANCE NORD

Tél. 03 22 60 22 75
Fax 03 22 24 02 70
commandes-nord@delabie.fr

FRANCE SUD

Tél. 03 22 60 22 76
Fax 03 22 30 31 07
commandes-sud@delabie.fr

OFFRES DE PRIX CHANTIERS

Tél. 03 22 60 22 71
offre-prix@delabie.fr

CONSEIL COMMERCIAL AIDE À LA PRESCRIPTION

Tél. 03 65 17 00 25
conseil-commercial@delabie.fr

SAV

Tél. 03 22 60 22 74
Fax 03 22 30 31 07
sav@delabie.fr

EXPORT

Tél. +33 (0)3 22 60 22 72
export@delabie.fr

 Certification
ISO 9001 : 2015
du système de management
de la qualité

ACS

Attestation de Conformité Sanitaire.
Tous nos produits sont conformes
à la directive CPDW, à l'arrêté
du 29/05/1997 modifié, et à la circulaire
du Ministère de la Santé DGS/SD7A2002
N° 571 du 25/11/2002.

NEW

DELABIE s'engage !

30
ANS
GARANTIE

LES PRODUITS DELABIE SONT GARANTIS 30 ANS !

La qualité de nos fabrications est telle que nos produits fonctionnent
de nombreuses années sans intervention.

DELABIE est l'un des rares fabricants du marché à offrir une **garantie de 30 ans***.

50
ANS
RÉPARABILITÉ

LES PRODUITS DELABIE SONT RÉPARABLES PENDANT 50 ANS !

Nous tenons à disposition pendant **50 ans*** les pièces détachées permettant
la réparation de nos produits.

DELABIE vous permet ainsi de réduire vos coûts, de prolonger la durée de vie
de vos produits et de limiter votre impact environnemental.

* voir CGV au 1^{er} janvier 2024



DELABIE.FR DES FONCTIONNALITÉS À VOTRE SERVICE

Créez votre propre catalogue à partir de **vosre sélection produits**.

Vous pouvez le **personnaliser** en lui donnant un nom,
un descriptif, en choisissant l'ordre d'apparition des
produits et en ajoutant des photos de mises en situation.

Ce catalogue est ensuite disponible en formats **Word**,
PDF et **Excel**.

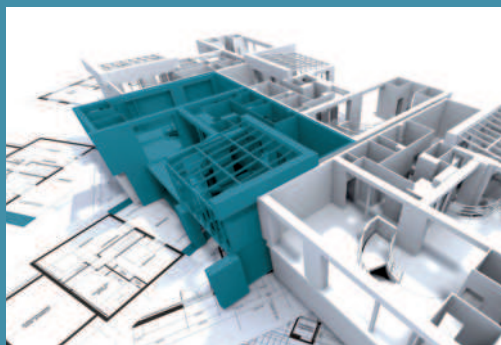

BIM : LES INCONTOURNABLES DELABIE DISPONIBLES

Afin de répondre aux exigences de la technologie BIM,
les références incontournables de DELABIE
ont été modélisées.

Les **fichiers BIM** sont téléchargeables à partir de la fiche
produit ou du datashare.

Retrouvez la liste des références disponibles en format
BIM dans la rubrique **Nos services - Fichiers BIM**.



TRENDS LE MAG' : LA RUBRIQUE DES TENDANCES DESIGN

Naviguez dans le magazine « Trends by DELABIE »
destiné à tous les passionnés par le Design, le « Beau ».

Découvrez les 4 univers Trends avec des présentations
de grands projets internationaux, des cahiers
de tendances ainsi que des interviews de designers
et d'architectes de grands renoms qui parlent
de leurs réalisations et leurs passions.

DELABIE



SIÈGES DE DOUCHE.....	7
BARRES DE MAINTIEN ET RABATTABLES.....	13
BARRES POUR DOUCHE.....	19
ACCESSOIRES.....	24

ACCESSIBILITÉ
SÉRIE BE-LINE®
3

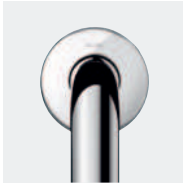

SIÈGES DE DOUCHE.....	33
BARRES DE MAINTIEN ET RABATTABLES.....	37
BARRES POUR DOUCHE.....	42
ACCESSOIRES.....	50
APPAREILS SANITAIRES POUR PMR EN INOX.....	56

ACCESSIBILITÉ
SÉRIE INOX
29

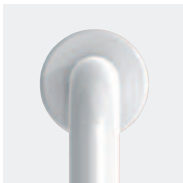

SIÈGES DE DOUCHE.....	63
BARRES DE MAINTIEN.....	67
BARRES DE MAINTIEN RABATTABLES.....	69
BARRES POUR DOUCHE.....	70
ACCESSOIRES.....	78

ACCESSIBILITÉ
SÉRIE NYLON CLEAN
59



SIÈGES ET TABOURET DE DOUCHE.....	87
BARRES DE MAINTIEN BASIC BLANC.....	90
BARRES DE MAINTIEN BASIC SATINÉ.....	93
BARRES DE MAINTIEN ECO.....	94

ACCESSIBILITÉ
SÉRIES BASIC
ET ECO
85



ARMOIRES MIROIRS.....	101
SÈCHE-MAINS, DISTRIBUTEURS D'ESSUIE-MAINS ET DE SAVON.....	109
DISTRIBUTEURS DE PAPIER WC, PORTE-BALAI WC.....	131
MIROIRS, PATÈRES, PORTE-SERVIETTES.....	139
BARRES DE MAINTIEN.....	146
PORTE-RIDEAUX ET RIDEAUX DE DOUCHE.....	148
SÉRIE CHANTIER HYPERECO.....	152

ACCESSOIRES
D'HYGIÈNE POUR
LIEUX PUBLICS
97



ACCESSIBILITÉ - AUTONOMIE CONSEILS DE POSE.....	155
--	-----

GUIDE
ESPACE
155

PIÈCES DÉTACHÉES.....	164
INDEX DES RÉFÉRENCES.....	166

INDEX
163



Accessibilité et Autonomie

Série Be-Line®

SIÈGES
DE DOUCHE
7



BARRES DE MAINTIEN
ET RABATTABLES
13



BARRES
POUR DOUCHE
19



ACCESSOIRES
24

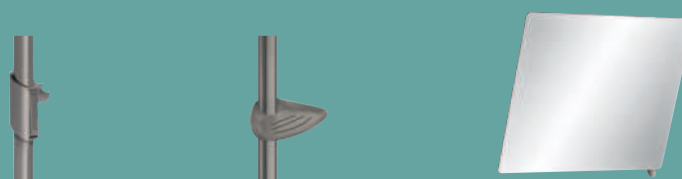



DESIGN, CONFORT, BIEN-ÊTRE

Design pour tous

La gamme Be-Line® de DELABIE est l'alliance de l'esthétique et du confort.

Le design innovant des barres et sièges Be-Line® efface l'aspect médicalisé et parfois stigmatisant des salles de bains accessibles, pour ne laisser qu'une sensation de bien-être et de bien-vivre sans complexe, aussi bien hors de son domicile que chez soi.

Be-Line® est une gamme transgénérationnelle adaptée à chaque étape de la vie, quels que soient l'âge et le degré d'autonomie, qui rend plus agréable pour tous, une utilisation partagée des espaces sanitaires.

Discrétion et liberté de mouvement

Les barres et sièges de la gamme Be-Line® avec leurs lignes épurées, l'absence de platines imposantes, leurs fixations invisibles, leur qualité de fabrication, s'intègrent naturellement dans leur environnement et intensifient l'impression de confort, en apportant ainsi la discrétion nécessaire.

L'encombrement des barres, posées au plus proche du mur, est aussi plus réduit. La circulation et le déplacement sont donc plus faciles dans les installations sanitaires (douche, WC...) donnant une meilleure liberté de mouvement et un sentiment d'aisance.

Ergonomie

Le diamètre de 35 mm utilisé pour les barres de la gamme Be-Line® permet de répondre à une **préhension optimale** quels que soient la destination du produit ou l'utilisateur. La forme arrondie de ces barres avec un **plat ergonomique antirotation** sur la face avant épouse parfaitement la forme de la main et apporte une grande sécurité à son utilisateur.

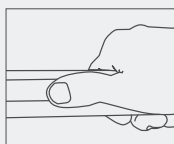

Ergonomie et sécurité antirotation :

permet le placement du pouce et épouse parfaitement la forme de la main.

Trois finitions

La gamme Be-Line® s'accorde avec tous les styles et types de matériaux.

Elle est disponible en trois finitions aluminium : époxy blanc mat, noir mat et anthracite métallisé. Ce choix de finition permet d'assurer, notamment, un **bon contraste visuel** entre la couleur des barres ou des sièges et celle des murs sur lesquels les produits sont fixés.

HYGIÈNE MAXIMALE

Matériau durable et résistant

Les barres et sièges de la gamme Be-Line® sont fabriqués en aluminium extrudé ou injecté, un matériau durable et résistant. La surface homogène et lisse permet un nettoyage facile et rapide afin de répondre aux meilleures exigences d'hygiène.

Minimum de raccords

Une attention particulière a été apportée à la conception des barres de la gamme Be-Line® pour limiter les assemblages et les raccords. Cela permet d'éviter la multiplication des dépôts d'impuretés et de niches bactériennes, en particulier sur les parties droites réalisées d'une seule pièce par extrusion, et qui sont les plus en contact avec les mains.

SÉCURITÉ MAXIMALE

Test à plus de 200 kg

En collectivité, le poids de l'utilisateur est inconnu. Les produits posés doivent donc pouvoir résister en toute circonstance.

Garantie 30 ans

Les barres et sièges de la gamme Be-Line® sont adaptés à une utilisation intensive dans tous les types de collectivités ou établissements de soins.

Marquage CE

La gamme Be-Line® de DELABIE est marquée CE conformément à la Directive 93/42/CEE relative aux dispositifs médicaux et répond aux exigences de la norme européenne EN ISO 21856 « Produits d'assistance ».

C'est une garantie supplémentaire apportée aux utilisateurs de ces produits.

Espace de sécurité de 38 mm

Les personnes à mobilité réduite ou âgées perdent facilement l'équilibre. Un espace de seulement 38 mm entre les barres de la gamme Be-Line® et le mur interdit le passage de l'avant-bras, et limite ainsi, lors d'une chute, le risque de fracture d'un bras resté prisonnier derrière une barre.

Forte épaisseur de métal

L'épaisseur d'aluminium utilisée par DELABIE pour la réalisation de la gamme Be-Line® est importante : 3 mm pour les parties en tube et des pieds de fixation injectés en aluminium massif.

C'est un élément essentiel qui atteste de la haute qualité et de la forte résistance de ces produits.

ET AUSSI...

100 % interchangeable

Les dimensions des barres Be-Line® sont contrôlées lors de la fabrication. En cas de remplacement d'une barre identique, il n'est pas nécessaire de percer de nouveaux trous dans le mur.

100 % recyclable

L'aluminium, 100 % recyclable, contribue au développement durable et à la protection de l'environnement.

Gamme complète

La diversité de l'offre DELABIE permet de répondre à l'ensemble des besoins et obligations dans le domaine de l'accessibilité et l'autonomie. Cette offre est parfaitement complémentaire des autres gammes DELABIE.

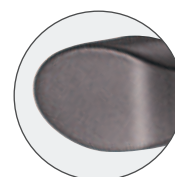

Anthracite métallisé



Blanc mat



Noir mat

ALUMINIUM
Matériau durable et résistant

DESIGN INNOVANT
Adapté à tous
Sensation de bien-être

PAS DE RACCORDS
Pas de niches bactériennes

3 FINITIONS
S'accorde à tous les styles
Contraste visuel



100 % RECYCLABLE

PLAT ERGONOMIQUE
Préhension optimale
Sécurité antirotation

**TEST À PLUS DE 200 KG
GARANTIE 30 ANS
MARQUAGE CE**

**ESPACE DE SÉCURITÉ
DE 38 MM**
Antifracture
Encombrement minimum

**ALUMINIUM
MASSIF**
Sécurité

« T » COULISSANT
Adapté à toutes les installations
à gauche comme à droite

ÉPAISSEUR DE 3 MM
Forte résistance



Siège de douche mural rabattable amovible

Sans pied



- **Modèle large.**
- **Amovible :** facilement déclipable avec système de **blocage antivol**. Limite le nombre de sièges dans un établissement en permettant leur installation uniquement si nécessaire. Exemple : hôtel ou hôpital recevant temporairement une personne à mobilité réduite.
- **Retenue en position verticale.**
- **Descente freinée.**
- Adapté à un usage intensif en collectivité ou milieu hospitalier.
- **Assise pleine renforcée** réalisée en polymère haute résistance permettant une installation sans pied, sur un mur adapté.
- **Surface antidérapante.**
- Choix de finitions époxy blanc mat, noir mat ou anthracite métallisé permettant un bon contraste visuel avec le mur.
- **Platine en aluminium massif.**
- Bonne résistance à la Bétadine®.
- 5 points de fixation invisibles.
- Livré avec vis Inox Ø 8 × 70 mm pour mur béton.
- Dimensions : 455 × 450 × 90 mm.
- Encombrement replié : 85 × 470 mm.
- Testé à plus de 200 kg. Maximum utilisateur recommandé : 135 kg.
- Garantie 30 ans.
- Marquage CE.

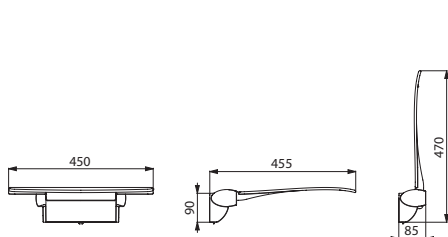

511920

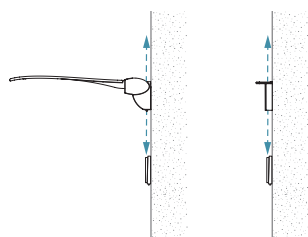

Lorsque le siège n'est pas utilisé, il peut être remplacé par la tablette 511921W

Siège de douche mural rabattable amovible

Aluminium époxy anthracite métallisé	511920C	350,10 €
Aluminium époxy blanc mat	511920W	350,10 €
Aluminium époxy noir mat	511920BK	394,73 €

Produits associés

Dossieret pour siège de douche



- Dossieret plein réalisé en polymère haute résistance.
- Surface antidérapante.
- 4 points de fixation invisibles.
- Livré avec vis Ø 5 × 60 mm et 2 vis Ø 5 × 50.
- Dimensions : 450 × 415 × 40 mm.
- Garantie 30 ans.

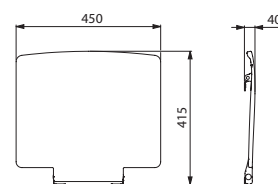

511929

Dossieret pour siège de douche	511929	167,30 €
--------------------------------	--------	----------

Tablette de douche cache fixation

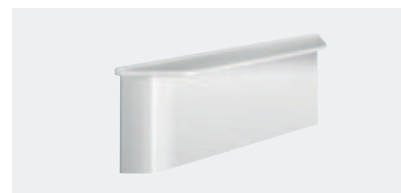

- Cache la plaque de fixation murale quand le siège rabattable est retiré.
- Limite le nombre de sièges rabattables dans un établissement en permettant leur installation uniquement si nécessaire.
- Traitement antibactérien : protection optimale contre le développement bactérien.
- Dimensions : 55 × 275 × 90 mm.
- Garantie 30 ans.

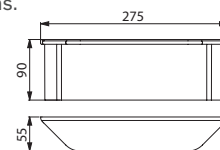

511921

Tablette de douche murale cache fixation

Blanc mat	511921W	27,69 €
Blanc mat avec plaque de fixation	511921FW	39,64 €



Siège rabattable Be-Line® 511930C - Barre de douche en T Be-Line® 511944C - Support de douchette Be-Line® 511911C - Porte-savon Be-Line® 511912W
Mitigeur thermostatique SECURITHERM séquentiel encastrable H96CBOX+H9633

Siège de douche mural rabattable amovible

Avec pied



- **Modèle large.**
- **Amovible :** facilement déclipable avec système de **blocage antivol**. Limite le nombre de sièges dans un établissement en permettant leur installation uniquement si nécessaire. Exemple : hôtel ou hôpital recevant temporairement une personne à mobilité réduite.

• **Retenue en position verticale.**• **Descente freinée.**

• Adapté à un usage intensif en collectivité ou milieu hospitalier.

• Assise pleine réalisée en polymère haute résistance.

• **Surface antidérapante.**• **Renfort par un pied** articulé central se repliant automatiquement.

• Choix de finitions blanc mat, noir mat ou anthracite métallisé permettant un bon contraste visuel avec le mur.

• Bonne résistance à la Bétadine®.

• 5 points de fixation invisibles.

• Livré avec vis Inox Ø 8 × 70 mm pour mur béton.

• Dimensions : 443 × 450 × 480 mm.

• Encombrement replié : 87 × 541 mm.

• Testé à plus de 200 kg. Maximum utilisateur recommandé : 135 kg.

• Garantie 30 ans.

• Marquage CE.

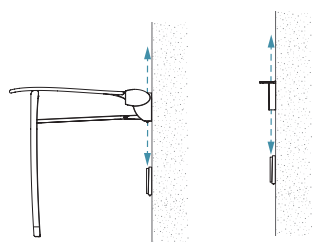

Lorsque le siège n'est pas utilisé, il peut être remplacé par la tablette 511921W

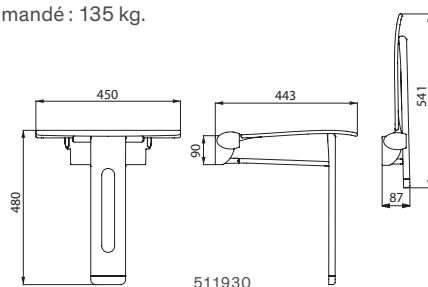

511930

Siège de douche mural rabattable amovible avec pied

Anthracite métallisé	511930C	294,16 €
Blanc mat	511930W	294,16 €
Noir mat	511930BK	331,65 €

Produits associés**Dosseret pour siège de douche**

- Dosseret plein réalisé en polymère haute résistance.
- Surface antidérapante.
- 4 points de fixation invisibles.
- Livré avec vis Ø 5 × 60 mm et 2 vis Ø 5 × 50.
- Dimensions : 450 × 415 × 40 mm.
- Garantie 30 ans.

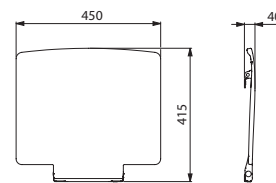

511929

Dosseret pour siège de douche	511929	167,30 €
-------------------------------	--------	----------

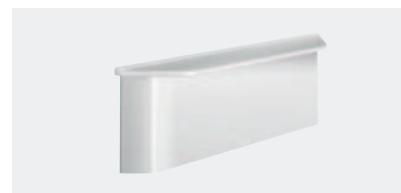
Tablette de douche cache fixation

- Cache la plaque de fixation murale quand le siège rabattable est retiré.
- Limite le nombre de sièges rabattables dans un établissement en permettant leur installation uniquement si nécessaire.
- Traitement antibactérien : protection optimale contre le développement bactérien.
- Dimensions : 55 × 275 × 90 mm.
- Garantie 30 ans.

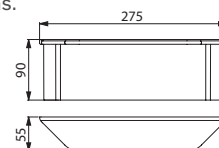

511921

Tablette de douche murale cache fixation

Blanc mat	511921W	27,69 €
Blanc mat avec plaque de fixation	511921FW	39,64 €



Tabouret de douche Be-Line® **511418BK** - Barre de douche en T Be-Line® **511944BK** - Support de douchette Be-Line® **511911BK**
Mitigeur de douche thermostatique BIOSAFE **H9768** - Mitigeur de lavabo mécanique à équilibrage de pression **2721TEP**

Tabouret de douche



Assise anthracite



Assise blanche



Assise noire

- **Modèle large avec poignées ergonomiques.**
- Adapté à un usage intensif en collectivité ou milieu hospitalier.
- Choix de finitions d'assises blanc mat, noir mat ou anthracite permettant un bon contraste visuel avec le mur.
- Assise pleine réalisée en polymère haute résistance.
- **Surface antidérapante.**
- 4 pieds en Inox 304 poli brillant Ø 18 × 2 mm.
- Pieds avec embouts assortis à la finition de l'assise.
- Bonne résistance à la Bétadine®.
- Dimensions : 360 × 540 × 480 mm.
- Testé à plus de 200 kg. Maximum utilisateur recommandé : 135 kg.
- Garantie 30 ans.

Tabouret de douche		
Assise anthracite	511418C	240,00 €
Assise blanche	511418W	240,00 €
Assise noire	511418BK	275,00 €

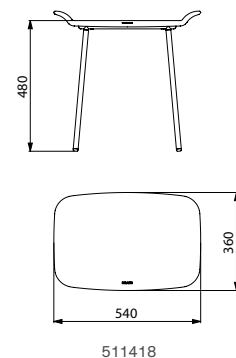



Barre de maintien rabattable **511960BK** - Barre de maintien coudée 135° **511982BK** - WC suspendu 700 S **110710BK**
Système de chasse d'eau automatique encastrable TEMPOMATIC bicommande **464SBOX+464050** - Porte-balai WC mural avec couvercle **4051BK**
Porte-papier WC **511966BK** - Patère **511943BK**

Barre de maintien coudée à 135°

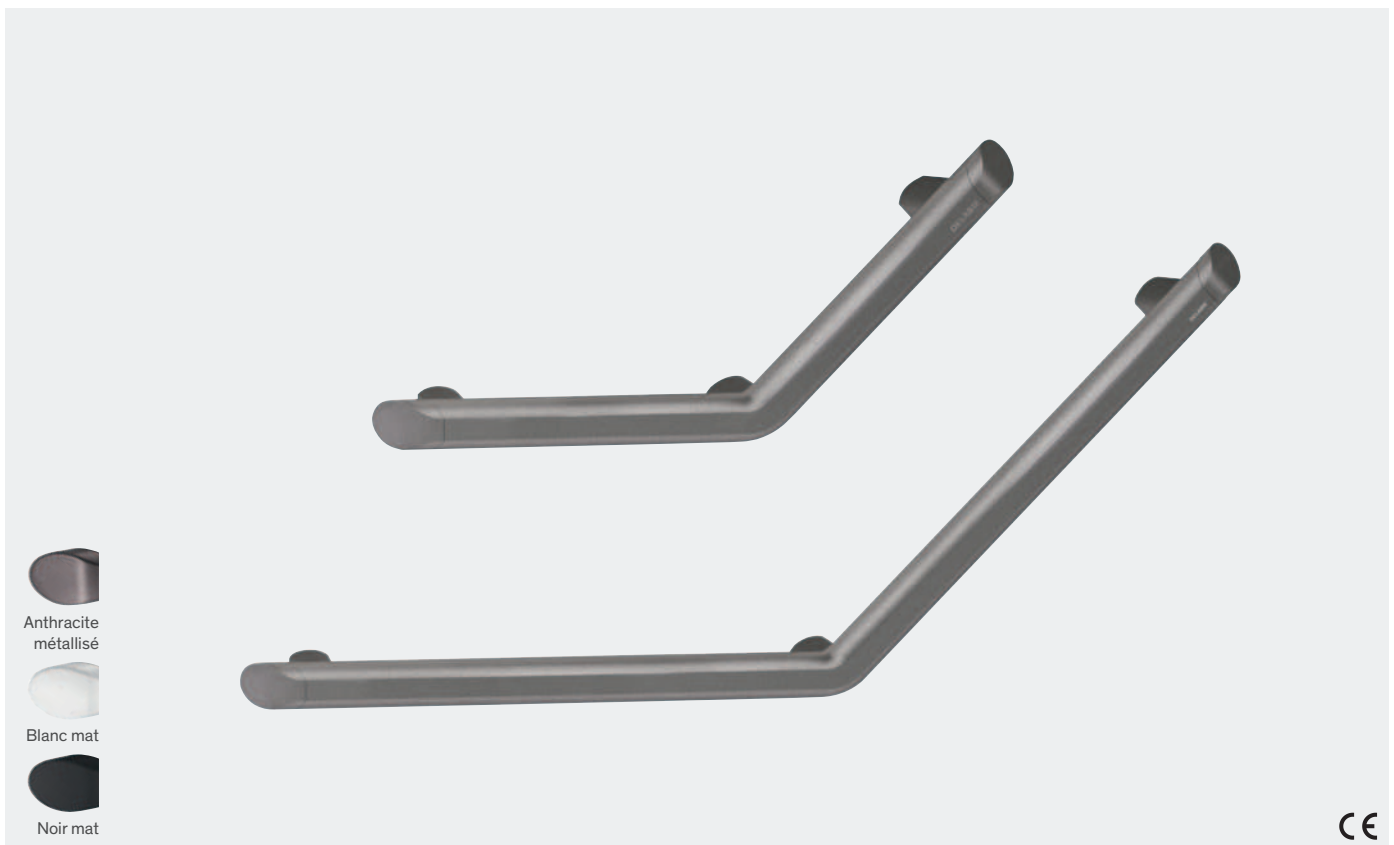

- Pour WC, douche ou baignoire.
- Utilisation comme barre d'appui (partie horizontale) ou de relèvement (partie à 135°).
- Utilisation indifféremment à gauche comme à droite.
- Tube aluminium, épaisseur 3 mm. Pieds en aluminium massif.
- Profil rond Ø 35 avec plat ergonomique antirotation pour une préhension optimale.
- Choix de finitions époxy blanc mat, noir mat ou anthracite métallisé permettant un bon contraste visuel avec le mur.
- Surface homogène facilitant l'entretien et l'hygiène.
- Écartement entre la barre et le mur de 38 mm : encombrement minimum interdisant le passage de l'avant-bras afin d'éviter les risques de fractures lors d'une chute.
- 3 points de fixation permettant le blocage du poignet et une pose facilitée.
- Fixations invisibles.
- Livrée avec vis Inox Ø 8 × 70 mm pour mur béton.
- Dimensions : 400 × 400 mm ou 220 × 220 mm.
- Testée à plus de 200 kg. Maximum utilisateur recommandé : 135 kg.
- Barre garantie 30 ans.
- Marquage CE.

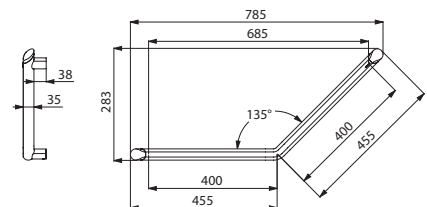

511982

Barre de maintien coudée à 135° - 400 × 400 mm		
Aluminium époxy anthracite métallisé	511982C	143,44 €
Aluminium époxy blanc mat	511982W	143,44 €
Aluminium époxy noir mat	511982BK	164,95 €
Barre de maintien coudée à 135° - 220 × 220 mm		
Aluminium époxy anthracite métallisé	511983C	129,58 €
Aluminium époxy blanc mat	511983W	129,58 €
Aluminium époxy noir mat	511983BK	146,10 €

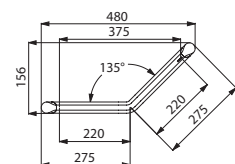

511983



Barre de maintien droite

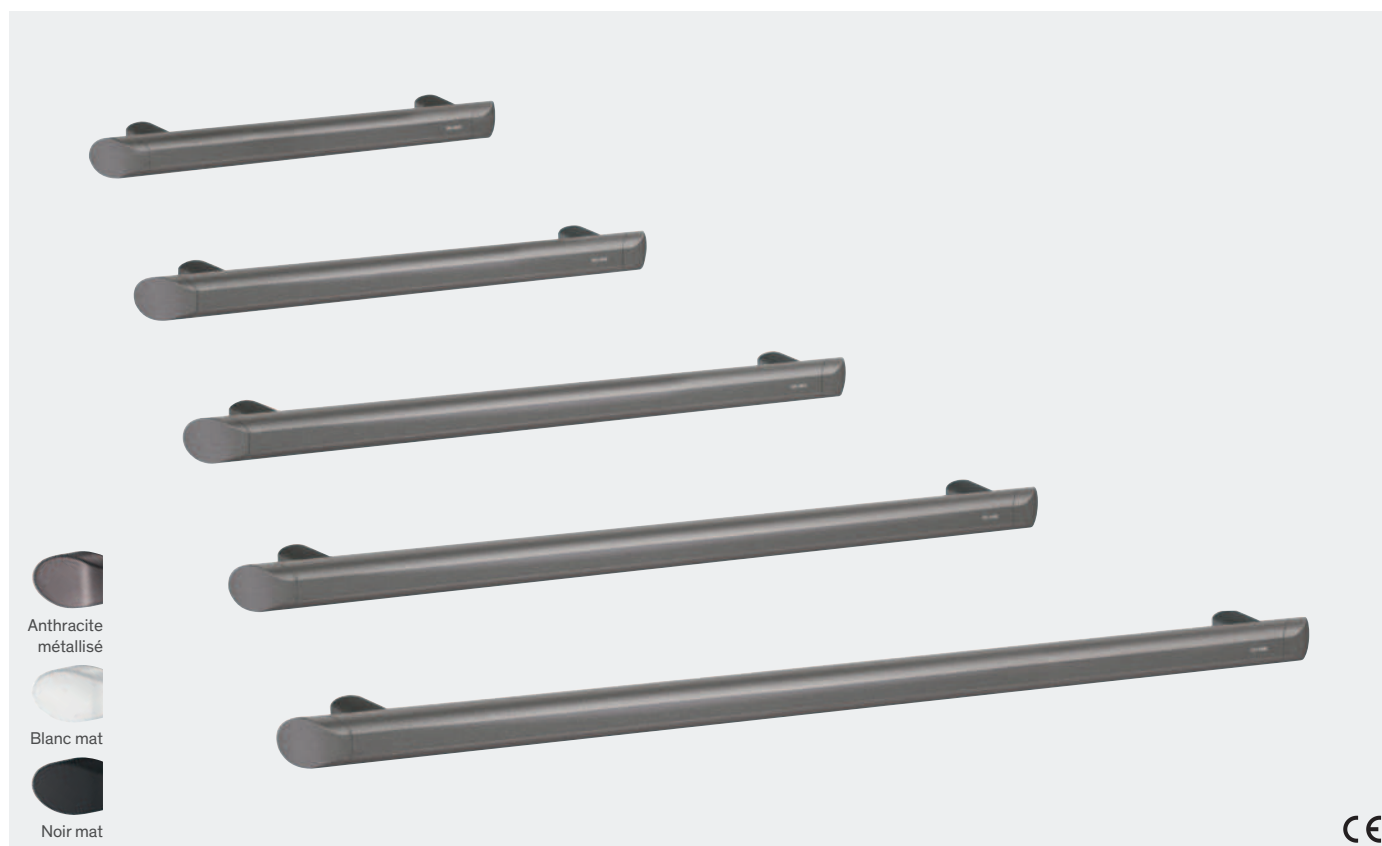

- Pour WC, douche ou baignoire.
- Utilisation comme barre d'appui, de maintien et de relèvement.
- Tube aluminium, épaisseur 3 mm. Pieds en aluminium massif.
- Profil rond Ø 35 avec plat ergonomique antirotation pour une préhension optimale.
- Choix de finitions époxy blanc mat, noir mat ou anthracite métallisé permettant un bon contraste visuel avec le mur.
- Surface homogène facilitant l'entretien et l'hygiène.
- Écartement entre la barre et le mur de 38 mm : encombrement minimum interdisant le passage de l'avant-bras afin d'éviter les risques de fractures lors d'une chute.
- Fixations invisibles.
- Livrée avec vis Inox Ø 8 x 70 mm pour mur béton.
- Dimensions : 300 à 900 mm d'entraxe.
- Testée à plus de 200 kg. Maximum utilisateur recommandé : 135 kg.
- Barre garantie 30 ans. Marquage CE.

Barre de maintien droite - Anthracite métallisé		
Aluminium époxy anthracite métallisé - 300 mm	511903C	76,84 €
Aluminium époxy anthracite métallisé - 400 mm	511904C	84,53 €
Aluminium époxy anthracite métallisé - 500 mm	511905C	92,22 €
Aluminium époxy anthracite métallisé - 600 mm	511906C	99,89 €
Aluminium époxy anthracite métallisé - 900 mm	511909C	122,95 €
Barre de maintien droite - Blanc mat		
Aluminium époxy blanc mat - 300 mm	511903W	76,84 €
Aluminium époxy blanc mat - 400 mm	511904W	84,53 €
Aluminium époxy blanc mat - 500 mm	511905W	92,22 €
Aluminium époxy blanc mat - 600 mm	511906W	99,89 €
Aluminium époxy blanc mat - 900 mm	511909W	122,95 €
Barre de maintien droite - Noir mat		
Aluminium époxy noir mat - 300 mm	511903BK	88,36 €
Aluminium époxy noir mat - 400 mm	511904BK	97,21 €
Aluminium époxy noir mat - 500 mm	511905BK	106,04 €
Aluminium époxy noir mat - 600 mm	511906BK	114,88 €
Aluminium époxy noir mat - 900 mm	511909BK	138,62 €

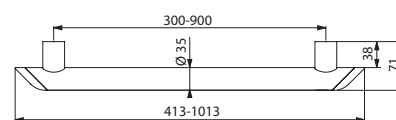

511903/511904/511905/511906/511909



Barre de maintien rabattable avec béquille Be-Line® 511962W - Barre de maintien coudée 135° Be-Line® 511982W
Système de chasse d'eau sans réservoir automatique encastrable TEMPOMATIC bicommande 464PBOX+464006

Barre de maintien rabattable

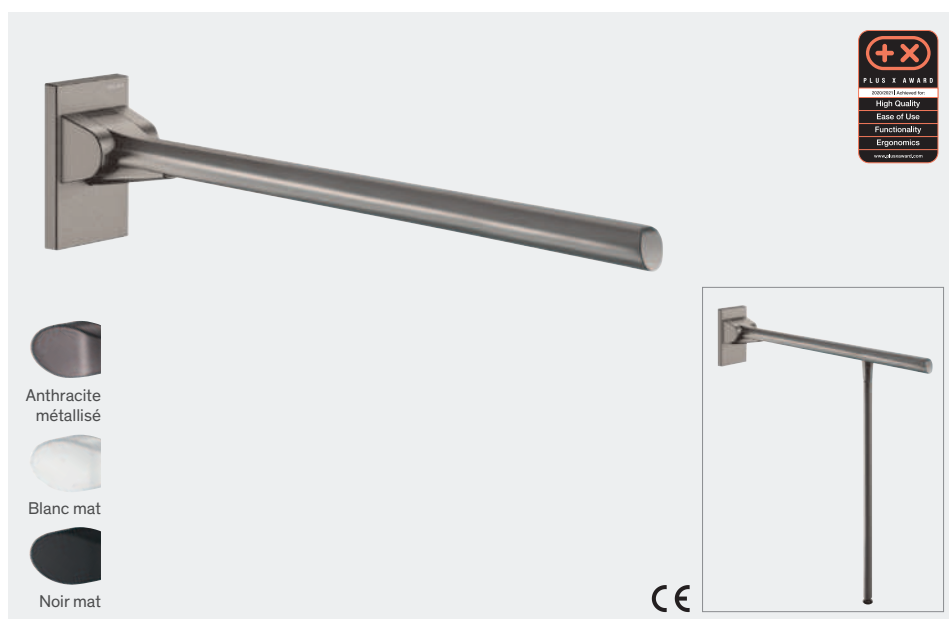

- Pour WC ou douche.
- Permet un accès latéral en position relevée.
- Utilisation comme barre d'appui, de relèvement et d'aide au transfert en position abaissée.
- **Amovible** : facilement déclipable avec système de **blocage antivol**. Limite le nombre de barres dans un établissement en permettant leur installation uniquement si nécessaire. Exemple : hôtel ou hôpital recevant temporairement une personne à mobilité réduite.
- **Descente freinée. Retenue en position verticale.**
- Tube aluminium.
- Profil rond Ø 42 avec **plat ergonomique antirotation** pour une préhension optimale.
- Choix de finitions époxy blanc mat, noir mat ou anthracite métallisé permettant un bon contraste visuel avec le mur.
- Surface homogène facilitant l'entretien et l'hygiène.
- Fixations invisibles par platine Inox 304, de 5 mm d'épaisseur.
- Livrée avec vis Inox Ø 8 × 70 mm pour mur béton.
- Modèles avec béquille : **à utiliser comme renfort lorsque la fixation seule est insuffisante.**
Dimensions : 850 ou 650 × 825 × 120 mm.
Hauteur de la béquille réglable : de 760 à 780 mm.
- Modèles sans béquille : 850 ou 650 × 202 × 120 mm.
- Testée à plus de 200 kg.
Maximum utilisateur recommandé : 135 kg.
- Barre garantie 30 ans.
- Marquage CE.

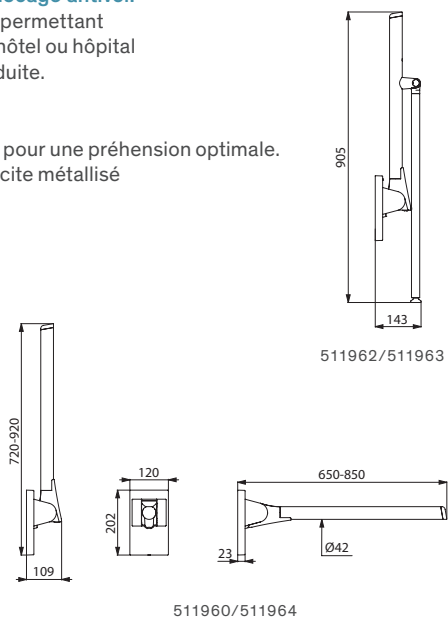

Barre de maintien rabattable sans béquille		
Aluminium époxy anthracite métallisé - L.650 mm	511960C	332,98 €
Aluminium époxy anthracite métallisé - L.850 mm	511964C	357,64 €
Aluminium époxy blanc mat - L.650 mm	511960W	332,98 €
Aluminium époxy blanc mat - L.850 mm	511964W	357,64 €
Aluminium époxy noir mat - L.650 mm	511960BK	382,93 €
Aluminium époxy noir mat - L.850 mm	511964BK	411,36 €
Barre de maintien rabattable avec béquille		
Aluminium époxy anthracite métallisé - L.650 mm	511962C	397,04 €
Aluminium époxy anthracite métallisé - L.850 mm	511963C	419,90 €
Aluminium époxy blanc mat - L.650 mm	511962W	397,04 €
Aluminium époxy blanc mat - L.850 mm	511963W	419,90 €
Aluminium époxy noir mat - L.650 mm	511962BK	456,65 €
Aluminium époxy noir mat - L.850 mm	511963BK	482,90 €

Produits complémentaires



Dossieret WC et porte-papier WC (voir page 25)

Produit associé

Cache fixations



- Cache les vis de fixation quand la barre rabattable est retirée.
- Limite le nombre de barres rabattables dans un établissement en permettant leur installation uniquement si nécessaire. Exemple : hôtel ou hôpital recevant temporairement une personne à mobilité réduite.
- Modèle avec plaque de fixation : livré avec vis Inox pour mur béton.
- Garantie 30 ans.

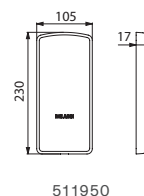

Cache sans plaque de fixation		
Anthracite métallisé	511950C	50,92 €
Blanc mat	511950W	50,92 €
Cache avec plaque de fixation		
Anthracite métallisé	511950FC	94,64 €
Blanc mat	511950FW	94,64 €



Barre de douche en T avec remontée verticale coulissante



- Pour douche.
- Utilisation comme barre d'appui et de maintien debout.
- Aide et sécurise l'entrée et le déplacement dans la douche.
- Fait fonction de coulidouche en ajoutant un support de douchette et/ou un porte-savon.
- Emplacement de la remontée verticale réglable à la pose : possibilité de décaler sur la droite ou la gauche la position de la remontée afin de s'adapter à l'installation (emplacement de la robinetterie, profondeur du siège de douche...).
- Tube aluminium, épaisseur 3 mm. Pieds en aluminium massif.
- Profil rond Ø 35 avec plat ergonomique antirotation pour une préhension optimale.
- Choix de finitions époxy blanc mat, noir mat ou anthracite métallisé permettant un bon contraste visuel avec le mur.
- Surface homogène facilitant l'entretien et l'hygiène.
- Écartement entre la barre et le mur de 38 mm : encombrement minimum interdisant le passage de l'avant-bras afin d'éviter les risques de fractures lors d'une chute.
- Fixations invisibles.
- Livrée avec vis Inox Ø 8 x 70 mm pour mur béton.
- Dimensions : 1 130 x 500 mm.
- Testée à plus de 200 kg. Maximum utilisateur recommandé : 135 kg.
- Barre garantie 30 ans.
- Marquage CE.

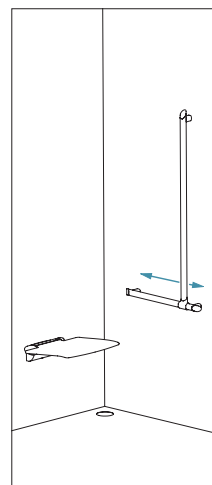

Emplacement de la remontée réglable

Produits complémentaires

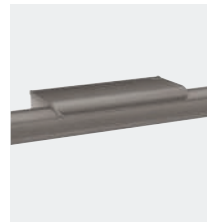
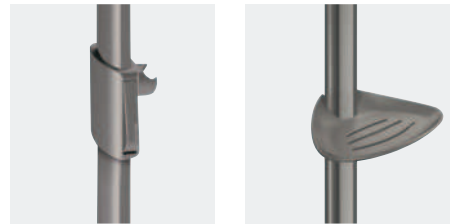

Support de douchette, porte-savon coulissant et tablette porte-savon avec porte-gants (voir page 24)

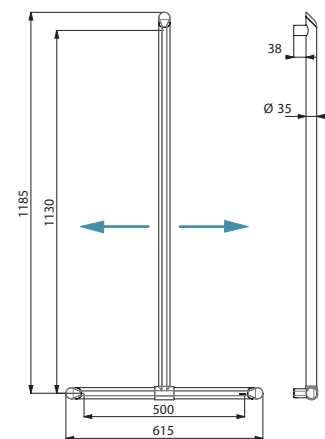

511944

Barre de douche en T avec remontée verticale coulissante

Aluminium époxy anthracite métallisé	511944C	235,94 €
Aluminium époxy blanc mat	511944W	235,94 €
Aluminium époxy noir mat	511944BK	266,00 €



Siège rabattable Be-Line® **511930W** - Mitigeur thermostatique SECURITHERM BIOSAFE **H9769** - Barre de douche en L Be-Line® **511971W**
Support de douchette Be-Line® **511911W** - Porte-savon Be-Line® **511912W**

Barre de maintien en L



- Pour douche ou baignoire.
- Permet le maintien et le déplacement en sécurité dans la douche ou dans la baignoire.
- Fait fonction de coulidouche en ajoutant un support de douche et/ou un porte-savon.
- Montage possible avec remontée verticale à gauche ou à droite.
- Tube aluminium, épaisseur 3 mm. Pieds en aluminium massif.
- Profil rond Ø 35 avec plat ergonomique antirotation pour une préhension optimale.
- Choix de finitions époxy blanc mat, noir mat ou anthracite métallisé permettant un bon contraste visuel avec le mur.
- Surface homogène facilitant l'entretien et l'hygiène.
- Écartement entre la barre et le mur de 38 mm : encombrement minimum interdisant le passage de l'avant-bras afin d'éviter les risques de fractures lors d'une chute.
- Fixations invisibles.
- Livrée avec vis Inox Ø 8 x 70 mm pour mur béton.
- Dimensions : 1 130 ou 750 x 450 mm.
- Testée à plus de 200 kg. Maximum utilisateur recommandé : 135 kg.
- Barre garantie 30 ans.
- Marquage CE.

Barre de maintien en L - Anthracite métallisé		
Aluminium époxy anthracite métallisé - H.750 mm	511970C	209,54 €
Aluminium époxy anthracite métallisé - H.1 130 mm	511971C	240,78 €
Barre de maintien en L - Blanc mat		
Aluminium époxy blanc mat - H.750 mm	511970W	209,54 €
Aluminium époxy blanc mat - H.1 130 mm	511971W	240,78 €
Barre de maintien en L - Noir mat		
Aluminium époxy noir mat - H.750 mm	511970BK	236,25 €
Aluminium époxy noir mat - H.1 130 mm	511971BK	271,47 €

Produits complémentaires



Support de douche, porte-savon coulissant et tablette porte-savon avec porte-gants (voir page 24)

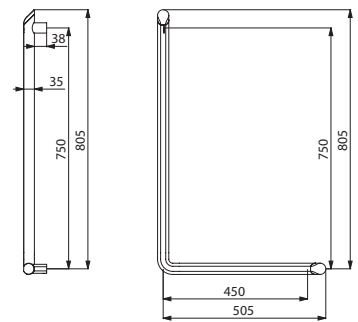

511970

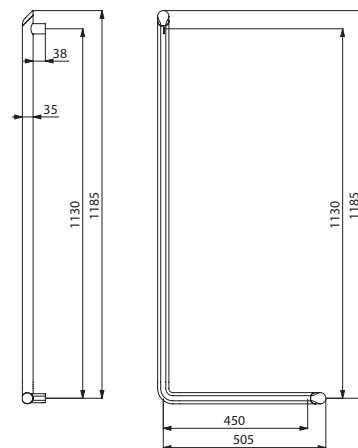

511971

Barre de douche d'angle 2 murs



- Pour WC, douche ou baignoire.
- Utilisation comme barre d'appui et de maintien debout.
- Aide et sécurise l'entrée et le déplacement dans la douche, aide à enjamber et à sortir de la baignoire.
- Dans le WC avec réservoir encastrable ou système de chasse d'eau sans réservoir, aide au transfert d'un fauteuil roulant à la cuvette.
- Tube aluminium, épaisseur 3 mm. Pieds en aluminium massif.
- Profil rond Ø 35 avec plat ergonomique antirotation pour une préhension optimale.
- Choix de finitions époxy blanc mat, noir mat ou anthracite métallisé permettant un bon contraste visuel avec le mur.
- Surface homogène facilitant l'entretien et l'hygiène.
- Écartement entre la barre et le mur de 38 mm : encombrement minimum interdisant le passage de l'avant-bras afin d'éviter les risques de fractures lors d'une chute.
- Fixations invisibles.
- Livrée avec vis Inox Ø 8 × 70 mm pour mur béton.
- Dimensions : 695 × 695 mm.
- Testée à plus de 200 kg. Maximum utilisateur recommandé : 135 kg.
- Barre garantie 30 ans.
- Marquage CE.

Produit complémentaire

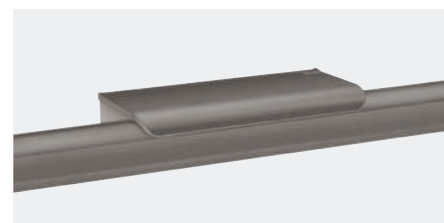

Tablette porte-savon avec porte-gants
(voir page 24)

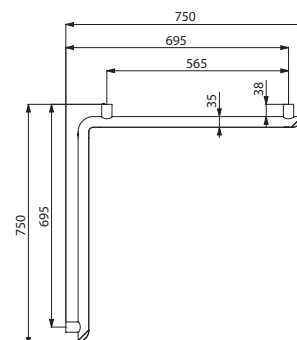

Barre de douche d'angle 2 murs		
Aluminium époxy anthracite métallisé	511941C	219,96 €
Aluminium époxy blanc mat	511941W	219,96 €
Aluminium époxy noir mat	511941BK	248,00 €

511941

Barre de douche d'angle 2 murs avec remontée verticale coulissante



Produits complémentaires



Support de douchette, porte-savon coulissant et tablette porte-savon avec porte-gants (voir page 24)

- Pour douche.
- Utilisation comme barre d'appui et de maintien debout.
- Aide et sécurise l'entrée et le déplacement dans la douche.
- Fait fonction de coulidouche en ajoutant un support de douchette et/ou un porte-savon.
- Emplacement de la remontée verticale réglable à la pose : possibilité de décaler sur la droite ou la gauche la position de la remontée afin de s'adapter à l'installation (emplacement de la robinetterie, profondeur du siège de douche...).
- Montage possible avec remontée verticale à gauche ou à droite.
- Tube aluminium, épaisseur 3 mm. Pieds en aluminium massif.
- Profil rond Ø 35 avec plat ergonomique antirotation pour une préhension optimale.
- Choix de finitions époxy blanc mat, noir mat ou anthracite métallisé permettant un bon contraste visuel avec le mur.
- Surface homogène facilitant l'entretien et l'hygiène.
- Écartement entre la barre et le mur de 38 mm : encombrement minimum interdisant le passage de l'avant-bras afin d'éviter les risques de fractures lors d'une chute.
- Fixations invisibles.
- Livrée avec vis Inox Ø 8 x 70 mm pour mur béton.
- Dimensions : 1 130 x 695 x 695 mm.
- Testée à plus de 200 kg. Maximum utilisateur recommandé : 135 kg.
- Barre garantie 30 ans.
- Marquage CE.

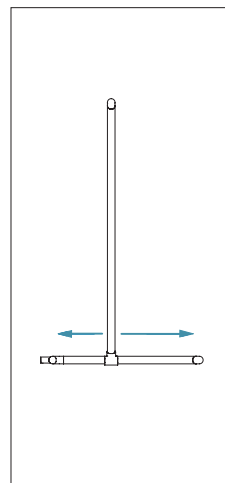

Emplacement de la remontée réglable à gauche ou à droite

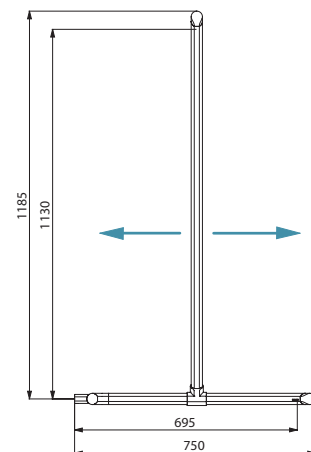
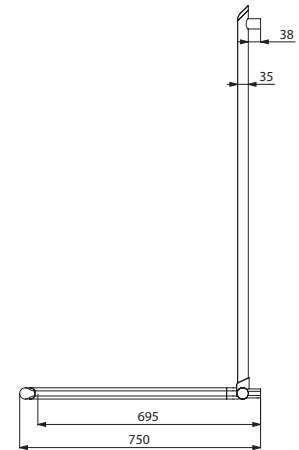

511949

Barre de douche d'angle 2 murs avec remontée verticale coulissante		
Aluminium époxy anthracite métallisé	511949C	337,10 €
Aluminium époxy blanc mat	511949W	337,10 €
Aluminium époxy noir mat	511949BK	380,06 €

Support de douchette



- Accroche orientable pour pommeau de douche.
- Poignée ergonomique facile à actionner pour un réglage du support de douchette en hauteur.
- Coulisse en actionnant la poignée ou en tirant sur le flexible.
- Pour barre de douche Be-Line®.
- Garantie 30 ans.

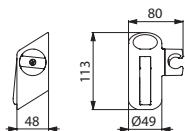

511911

Disponibilité prévisionnelle modèle noir mat 1^{er} semestre 2024.
Validation disponibilité, contacter le service commercial.

Support de douchette		
Anthracite métallisé	511911C	38,90 €
Blanc mat	511911W	38,90 €
Noir mat	511911BK	43,86 €

Porte-savon coulissant



- Coupelle adaptée pour recevoir un gel douche ou un savon.
- Pour barre de douche Be-Line®.
- Garantie 30 ans.

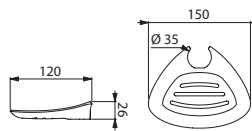

511912

Disponibilité prévisionnelle modèle noir mat 1^{er} semestre 2024.
Validation disponibilité, contacter le service commercial.

Porte-savon coulissant		
Anthracite métallisé	511912C	22,65 €
Blanc mat	511912W	22,65 €
Noir mat	511912BK	25,59 €

Collier antichute de douchette



- Pour barre Ø 25 à 35 mm et flexible de douche.
- **Dispositif antichute** : empêche le pommeau de douche d'être en contact direct avec le sol ou le siphon (sources de contaminations bactériennes).
- Garantie 30 ans.

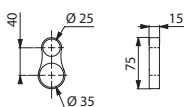

830

Collier antichute de douchette translucide	830	7,51 €
--	-----	--------

Tablette porte-savon pour barre de douche

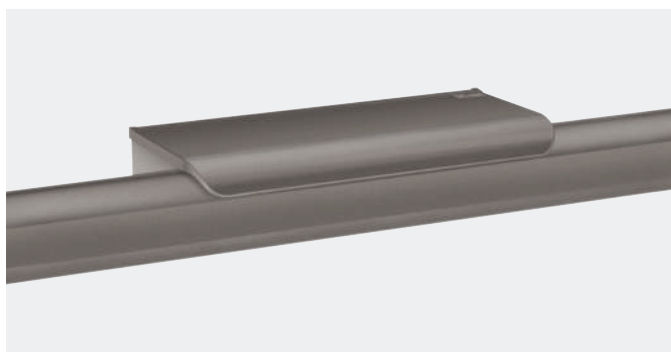

- Se pose contre le mur, sur la barre.
- **Blocage antivol**.
- Adaptée pour recevoir un gel douche ou un savon.
- **2 crochets porte-gant**.
- Garantie 30 ans.

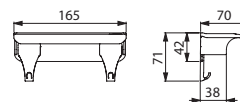

511922

Disponibilité prévisionnelle modèle noir mat 1^{er} semestre 2024.
Validation disponibilité, contacter le service commercial.

Tablette porte-savon pour barre de douche		
Anthracite métallisé	511922C	27,23 €
Blanc mat	511922W	27,23 €
Noir mat	511922BK	30,77 €

Porte-papier WC pour barre rabattable



- Pour papier WC en rouleau.
- Pour barre rabattable Be-Line®.
- Installation sans dépose de la barre.
- Garantie 30 ans.

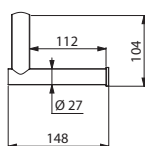

511965

Disponibilité prévisionnelle modèle noir mat 1^{er} semestre 2024.
Validation disponibilité, contacter le service commercial.

Porte-papier WC pour barre rabattable		
Anthracite métallisé	511965C	36,09 €
Blanc mat	511965W	36,09 €
Noir mat	511965BK	40,78 €

Porte-papier WC mural



- Pour papier WC en rouleau.
- Choix de finitions époxy blanc mat, noir mat ou anthracite métallisé permettant un bon contraste visuel avec le mur.
- Fixations invisibles.
- Garantie 30 ans.

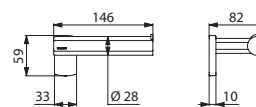

511966

Porte-papier WC mural		
Aluminium époxy anthracite métallisé	511966C	40,30 €
Aluminium époxy blanc mat	511966W	40,30 €
Aluminium époxy noir mat	511966BK	45,44 €

Dosseret WC confort



- Dosseret souple en polyuréthane noir.
- Structure en aluminium.
- Dimensions : 150 × 513 × 173 mm.
- Garantie 30 ans.
- Marquage CE.

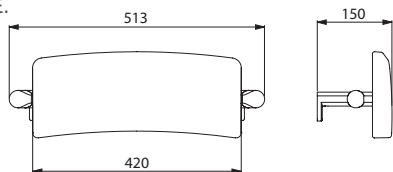

511928

Dosseret WC confort		
Structure aluminium époxy anthracite métallisé	511928C	202,13 €
Structure aluminium époxy blanc mat	511928W	202,13 €
Structure aluminium époxy noir mat	511928BK	227,90 €

Patère



- Fixations invisibles.
- Choix de finitions époxy blanc mat, noir mat ou anthracite métallisé permettant un bon contraste visuel avec le mur.
- Garantie 30 ans.

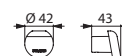

511943

Patère		
Aluminium époxy anthracite métallisé	511943C	20,77 €
Aluminium époxy blanc mat	511943W	20,77 €
Aluminium époxy noir mat	511943BK	23,42 €

Porte-balai mural sans couvercle

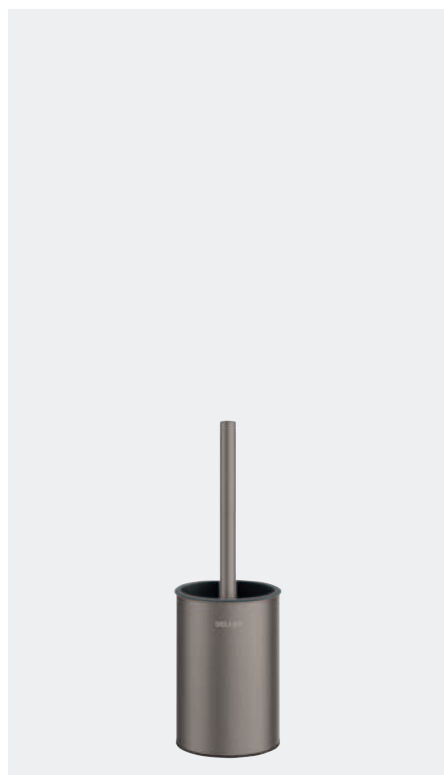

- **Modèle fort.**
- Inox 304 bactériostatique.
- Modèle mural.
- Nettoyage facile : cuvette plastique amovible par le haut.
- **Cuvette plastique avec réservoir :** évite à la brosse du balai de stagner dans l'eau résiduelle et limite le risque d'éclaboussures lors des prochaines utilisations.
- **Blocage antivol.**
- Choix de finitions époxy blanc mat ou anthracite métallisé permettant un bon contraste visuel avec le mur.
- Épaisseur Inox : corps 1 mm.
- Dimensions : Ø 90 × 330 mm.
- Garantie 30 ans.

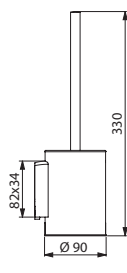

4048

Porte-balai mural sans couvercle - Blocage antivol		
Inox 304 époxy anthracite métallisé	4048C	71,31 €
Inox 304 époxy blanc mat	4048MW	71,31 €

Porte-balai mural avec couvercle



- **Modèle fort.**
- Inox 304 bactériostatique.
- Modèle mural.
- **Possibilité d'ajouter une rallonge ergonomique au manche :** facilite l'utilisation par des personnes en fauteuil ou ayant des difficultés à se pencher.
- Nettoyage facile : cuvette plastique amovible par le haut.
- **Cuvette plastique avec réservoir :** évite à la brosse du balai de stagner dans l'eau résiduelle et limite le risque d'éclaboussures lors des prochaines utilisations.
- Remise en place automatique du balai dans le réceptacle par **système d'autocentrage.**
- **Blocage antivol.**
- Choix de finitions époxy blanc mat, noir mat ou anthracite métallisé permettant un bon contraste visuel avec le mur.
- Épaisseur Inox : corps 1 mm.
- Dimensions : Ø 90 × 410 mm.
- Garantie 30 ans.

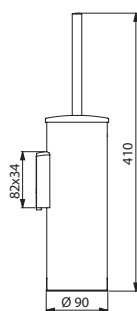

4051

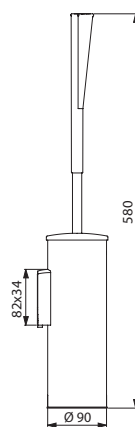

4051+4051M

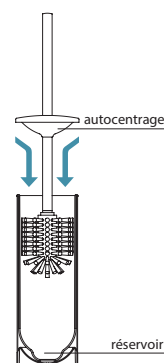

Porte-balai mural avec couvercle - Blocage antivol

Inox 304 époxy anthracite métallisé	4051C	106,29 €
Inox 304 époxy blanc mat	4051MW	106,29 €
Inox 304 époxy noir mat	4051BK	122,24 €
Rallonge ergonomique pour manche de brosse WC	4051M	14,50 €

Miroir inclinable avec levier long ergonomique



- **Pour installation mixte** : utilisation possible en position assise ou debout.
- **Levier long ergonomique permettant d'incliner le miroir par une personne en position assise ou en fauteuil.**
- Levier Nylon avec traitement antibactérien : protection optimale contre le développement bactérien.
- **Installation facile et rapide** par simple clipsage.
- **Blocage antivol.**
- Levier en Nylon HR brillant blanc.
- Miroir en verre feuilleté sécuritaire de 6 mm.
- Inclinaison possible jusqu'à 20°.
- Dimensions du miroir : 500 × 600 mm.
- Garantie 30 ans.

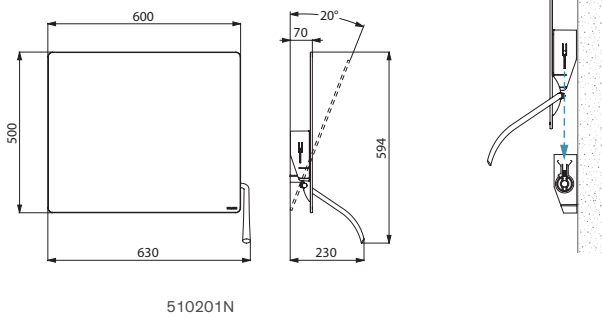

510201N

Miroir inclinable avec levier long ergonomique **510201N** **282,24 €**

Autres modèles de miroirs et pattes à glace voir pages 139-141.

Miroir inclinable avec poignée



- **Pour installation mixte** : utilisation possible en position assise ou debout.
- **Poignée permettant d'incliner le miroir pour des personnes en position assise ou en fauteuil.**
- Poignée Nylon avec traitement antibactérien : protection optimale contre le développement bactérien.
- **Installation facile et rapide** par simple clipsage.
- **Blocage antivol.**
- Miroir en verre feuilleté sécuritaire de 6 mm.
- Inclinaison possible jusqu'à 20°.
- Dimensions du miroir : 500 × 600 mm.
- Garantie 30 ans.

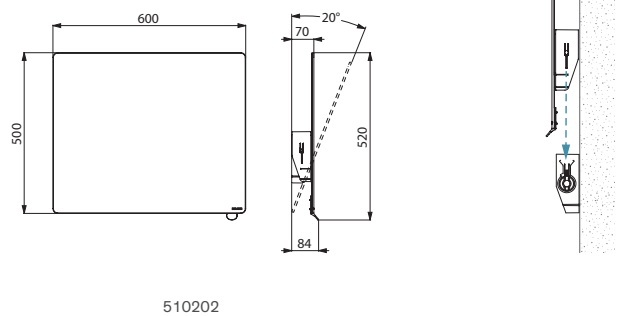

510202

Miroir inclinable avec poignée

Poignée anthracite métallisé	510202C	244,17 €
Poignée Nylon blanc	510202N	244,17 €
Poignée noire mat	510202BK	250,00 €

Autres modèles de miroirs et pattes à glace voir pages 139-141.

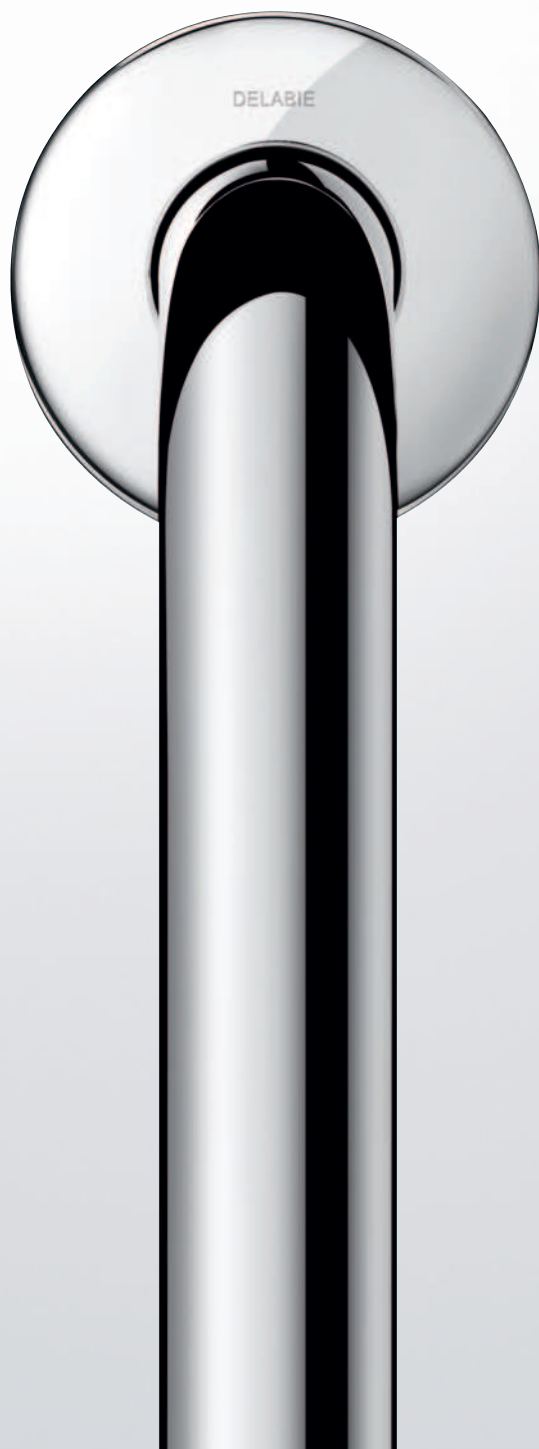

Accessibilité et Autonomie Série Inox

SIÈGES
DE DOUCHE
33



BARRES DE MAINTIEN
ET RABATTABLES
37

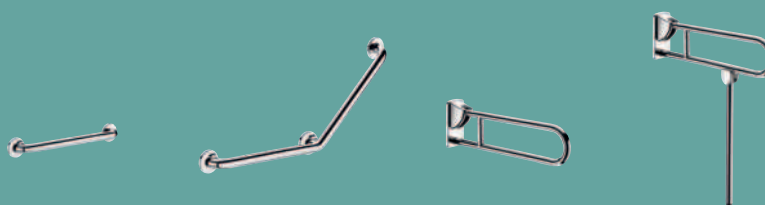

BARRES
POUR DOUCHE
42



ACCESSOIRES
50

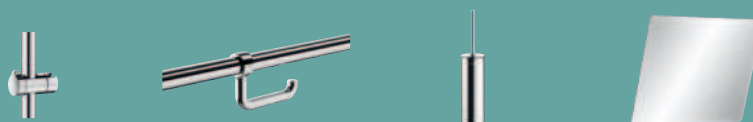

APPAREILS
SANITAIRES INOX
56





SÉCURITÉ MAXIMALE

Test à plus de 200 kg

En collectivité, le poids de l'utilisateur est inconnu. Les produits posés doivent donc pouvoir résister en toute circonstance.

Garantie 30 ans

Les barres et sièges DELABIE sont adaptés à une utilisation intensive dans tous les types de collectivités ou établissements de soins. L'Inox est un alliage noble (chrome, nickel, acier) sans traitement de surface. Il n'y a donc **pas de risque d'apparition de rouille** en cas de rayures ou de coups. Les produits DELABIE en Inox restent en parfait état tout au long de leur durée de vie.

Marquage CE

Les barres et sièges DELABIE sont marqués CE conformément à la Directive 93/42/CEE relative aux dispositifs médicaux et répondent aux exigences de la norme européenne EN ISO 21856 « Produits d'assistance ». C'est une garantie supplémentaire apportée aux utilisateurs de ces produits.

Espace de sécurité de 40 mm

Les personnes à mobilité réduite ou âgées perdent facilement l'équilibre. Un espace de seulement 40 mm entre la barre et le mur interdit le passage de l'avant-bras, et limite ainsi, lors d'une chute, le risque de fracture d'un bras resté prisonnier derrière une barre. L'encombrement des barres, posées au plus proche du mur, est aussi plus réduit. La circulation et le déplacement sont donc plus faciles dans les installations sanitaires (douche, WC...) donnant une meilleure liberté de mouvement. Les barres sont également plus discrètes.

Préhension optimale

Les diamètres des barres proposées permettent de répondre à une préhension optimale quelle que soit la destination des produits. Dans le cas de collectivités ou d'établissements hospitaliers, un diamètre de 32 mm environ est à privilégier.

Épaisseur de tube

Les épaisseurs de tube utilisées par DELABIE sont généralement supérieures à la plupart des produits disponibles sur le marché. C'est un élément essentiel qui atteste de la haute qualité et de la forte résistance de ces produits.

Cordon de soudure DELABIE "ArN-Securit"

La platine et le tube sont assemblés par un cordon de soudure sans apport de matière (procédé exclusif "ArN-Securit"). La platine et le tube forment un seul ensemble structurel indissociable particulièrement résistant aux importantes contraintes mécaniques appliquées aux barres.

Procédé de cintrage avec mandrin

La précision du cintrage et l'utilisation d'un mandrin de protection limitent les ovalisations et étirements de matière. Cela permet de garder une épaisseur de métal uniforme dans les parties coudées.

Fixations invisibles

Toutes les fixations sont masquées par un cache Inox.

HYGIÈNE MAXIMALE

L'Inox : un matériau limitant la prolifération bactérienne

Les barres DELABIE utilisent un Inox 304 bactériostatique. Sur ce type d'Inox, une fine couche protectrice invisible se forme en permanence au contact de l'air ou de l'eau. Même en cas de dommage mécanique, l'Inox est protégé contre la corrosion. **Sa surface reste brillante, dure et lisse, empêchant ainsi les bactéries d'adhérer facilement.** Leur développement est moins rapide que sur d'autres matériaux.

Les caractéristiques aseptiques de l'Inox sont régulièrement démontrées. Il est parfaitement adapté aux environnements devant répondre aux plus hautes exigences en matière d'hygiène (hôpitaux, maisons de retraite, écoles, restauration collective...).

“ L'Inox, un incontournable en matière d'hygiène. ”

Finitions DELABIE UltraPolish et UltraSatin : un nettoyage facilité et de façon durable

Le risque d'infections nosocomiales est réduit en utilisant des surfaces aisées à nettoyer et à désinfecter. Les finitions DELABIE poli miroir **UltraPolish** et poli satiné **UltraSatin** donnent aux barres une surface sans porosité et homogène. Elles sont très faciles à nettoyer et les quantités de produits d'entretien à utiliser sont donc moins importantes. La rétention de bactéries après nettoyage est extrêmement faible, jusqu'à 20 fois moins que sur d'autres matériaux comme le verre ou le plastique. Des études montrent qu'après quelques cycles quotidiens de souillure et nettoyage, l'Inox poli retient moins d'impuretés et de bactéries résiduelles que le cuivre, qui a pourtant des propriétés bactéricides. La surface du cuivre se dégrade et se nettoie alors moins bien. L'Inox poli apporte donc une meilleure hygiène en facilitant le nettoyage de façon durable.

Minimum de raccords

Une attention particulière a été apportée à la conception des barres et sièges pour limiter les assemblages et les raccords, afin d'éviter la multiplication des dépôts d'impuretés et de niches bactériennes.

ET AUSSI...

100 %

interchangeables

Les platines des barres sont indexées et les dimensions contrôlées lors de la fabrication. En cas de remplacement d'une barre identique, il n'est pas nécessaire de percer de nouveaux trous dans le mur.

100 % recyclable

L'Inox, 100 % recyclable, contribue au développement durable et à la protection de l'environnement. Les produits Inox DELABIE contiennent 50 à 65 % d'Inox recyclé.

Gamme complète

La diversité de l'offre DELABIE permet de répondre à l'ensemble des besoins et obligations dans le domaine de l'accessibilité et l'autonomie. Cette offre est parfaitement complémentaire des autres gammes DELABIE.

TEST À PLUS DE 200 KG
GARANTIE 30 ANS
MARQUAGE CE

ESPACE DE SÉCURITÉ
DE 40 MM
Antifracture
Encombrement minimum

ÉPAISSEUR DE TUBE
IMPORTANTE
Forte résistance

TUBE Ø 32
Préhension optimale

FIXATIONS INVISIBLES
PAR CACHE INOX

INDEXATION DES PLATINES
100 % interchangeables

DELABIE

INOX 304
BACTÉRIOSTATIQUE
Prolifération bactérienne
limitée

FINITION POLI
ULTRAPOLISH
OU ULTRASATIN
Nettoyage facilité



UltraPolish



UltraSatin

100 % RECYCLABLE

PAS DE RACCORDS
Pas de niches
bactériennes



Siège de douche amovible Grand Confort

À accrocher



Structure Inox poli brillant UltraPolish



Structure Inox poli satiné UltraSatin

ACCESSIBILITÉ
INOX

- **Siège et dossier Grand Confort HR.**
- **Modèle large.**
- À accrocher sur barres Ø 32 (voir réf. 5481, 5120 et 50505 pages 47 à 49).
- **Traitement antibactérien** de l'assise et du dossier : protection optimale contre le développement bactérien.
- **Amovible** : limite le nombre de sièges dans un établissement en permettant leur installation uniquement si nécessaire.
Exemple : hôtel ou hôpital recevant temporairement une personne à mobilité réduite.
- Adapté à un usage intensif en collectivité ou milieu hospitalier.
- Assise pleine déclinable réalisée en polymère haute résistance.
- Surface uniforme, non poreuse facilitant l'entretien et l'hygiène.
- Bonne résistance aux produits chimiques (Bétadine®...) et de nettoyage.
- Traitement anti-UV.
- Agréable et chaud au toucher.
- Structure en tube Inox 304 bactériostatique Ø 32.
- **Vérins réglables garantissant une bonne horizontalité de l'assise.**
- **Rosaces d'appui larges assurant la protection du mur.**
- Dimensions : 590 × 420 × 510 mm.
- Testé à plus de 200 kg. Maximum utilisateur recommandé : 135 kg.
- Garantie 30 ans.
- Marquage CE.

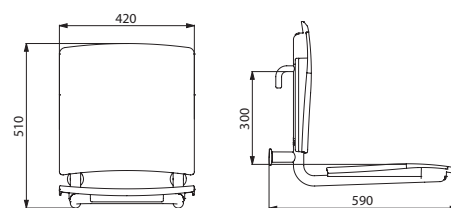

510300

Siège de douche Grand Confort amovible à accrocher		
Structure Inox poli brillant UltraPolish	510300	598,43 €
Structure Inox poli satiné UltraSatin	510300S	598,43 €

Siège de douche mural rabattable



- **Siège et dossier Grand Confort HR.**
- **Modèle large.**
- **Traitement antibactérien** de l'assise et du dossier : protection optimale contre le développement bactérien.
- **Retenue en position verticale. Descente freinée.**
- Adapté à un usage intensif en collectivité ou milieu hospitalier.
- Assise pleine déclipable réalisée en polymère haute résistance.
- Surface uniforme, non poreuse facilitant l'entretien et l'hygiène.
- Bonne résistance aux produits chimiques (Bétadine®...) et de nettoyage.
- Traitement anti-UV.
- Agréable et chaud au toucher.
- Structure en tube Inox 304 bactériostatique Ø 32.
- Fixations invisibles par platine Inox 304, de 4 mm d'épaisseur.
- Livré avec vis Inox pour mur béton.
- Dimensions du siège : 506 × 420 × 138 mm.
- Dimensions du dossier : 56 × 420 × 410 mm.
- Testé à plus de 200 kg. Maximum utilisateur recommandé : 135 kg.
- Garantie 30 ans.
- Marquage CE.

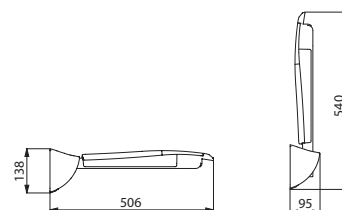

510420

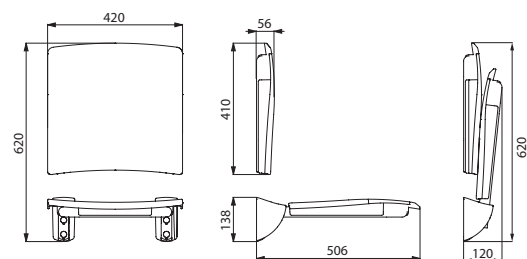

510420+510429

Siège mural Grand Confort rabattable - Structure Inox poli brillant UltraPolish		
Siège	510420	400,58 €
Dossieret	510429	223,13 €
Siège mural Grand Confort rabattable - Structure Inox poli satiné UltraSatin		
Siège	510420S	400,58 €
Dossieret	510429S	223,13 €

Siège de douche mural rabattable avec pied

ACCESSIBILITÉ
INOX

- **Siège et dossier Grand Confort HR.**
- **Modèle large.**
- **Traitement antibactérien** de l'assise et du dossieret : protection optimale contre le développement bactérien.
- **Retenue en position verticale. Descente freinée.**
- Adapté à un usage intensif en collectivité ou milieu hospitalier.
- Assise pleine déclipable réalisée en polymère haute résistance.
- Surface uniforme, non poreuse facilitant l'entretien et l'hygiène.
- Bonne résistance aux produits chimiques (Bétadine®...) et de nettoyage.
- Traitement anti-UV.
- Agréable et chaud au toucher.
- Structure en tube Inox 304 bactériostatique Ø 32.
- **Renfort par un pied** articulé rentrant en tube Inox 304 Ø 25.
- Fixations invisibles par platine Inox 304, de 4 mm d'épaisseur.
- Livré avec vis Inox pour mur béton.
- Dimensions du siège : 506 × 420 × 480 mm.
- Dimensions du dossieret : 56 × 420 × 410 mm.
- **Testé à plus de 250 kg. Maximum utilisateur recommandé : 170 kg.**
- Garantie 30 ans.
- Marquage CE.

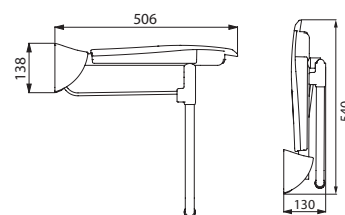

510430

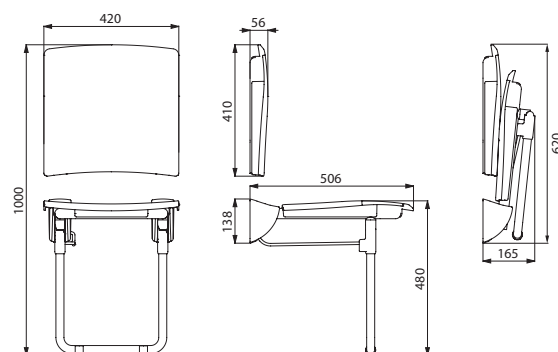

510430+510429

Siège mural Grand Confort rabattable avec pied - Structure Inox poli brillant UltraPolish		
Siège avec pied	510430	538,54 €
Dossieret	510429	223,13 €
Siège mural Grand Confort rabattable avec pied - Structure Inox poli satiné UltraSatin		
Siège avec pied	510430S	538,54 €
Dossieret	510429S	223,13 €



Barre de maintien droite

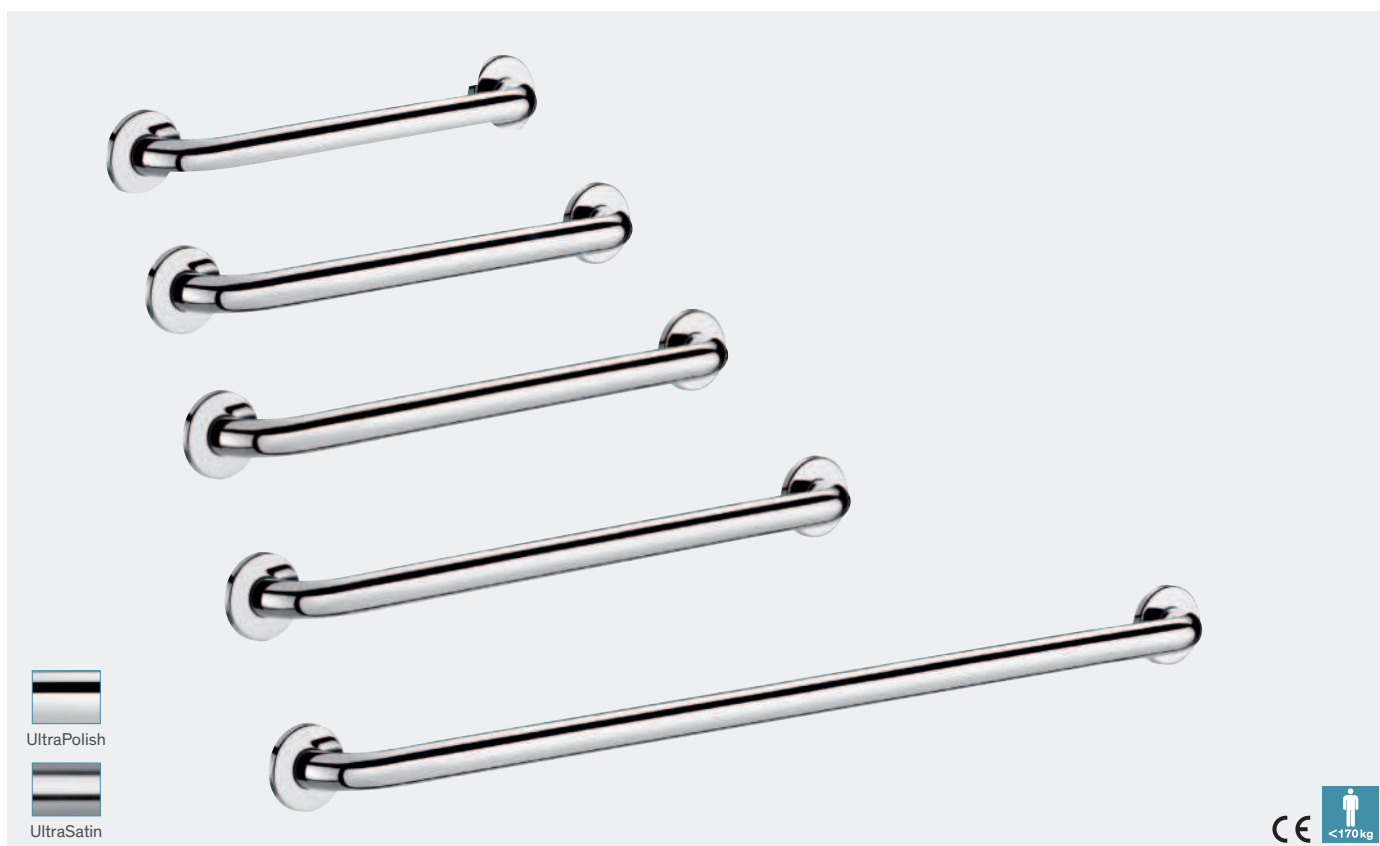

- Pour WC, douche ou baignoire.
- Utilisation comme barre d'appui, de maintien et de relèvement.
- Tube Inox 304 bactériostatique.
- Finition Inox poli brillant UltraPolish ou poli satiné UltraSatin, surface sans porosité et homogène facilitant l'entretien et l'hygiène.
- Assemblage de la platine au tube par un cordon de soudure sécurité invisible (procédé exclusif "ArN-Securit").
- Écartement entre la barre et le mur de 40 mm : encombrement minimum interdisant le passage de l'avant-bras afin d'éviter les risques de fractures lors d'une chute.
- Fixations invisibles par platine 3 trous, Ø 72. Platines et caches en Inox 304.
- Livrée avec vis Inox pour mur béton.
- Dimensions : 300 à 900 mm d'entraxe, Ø 32.
- Modèles en 300 à 600 mm : testés à plus de 250 kg, max. utilisateur recommandé 170 kg.
- Modèles en 900 mm : testés à plus de 200 kg max, utilisateur recommandé 135 kg.
- Barre garantie 30 ans.
- Marquage CE.

Barre de maintien droite Ø 32 - UltraPolish		
Inox poli brillant UltraPolish - 300 mm	5050P2	68,26 €
Inox poli brillant UltraPolish - 400 mm	50504P2	74,04 €
Inox poli brillant UltraPolish - 500 mm	50505P2	79,83 €
Inox poli brillant UltraPolish - 600 mm	50506P2	85,61 €
Inox poli brillant UltraPolish - 900 mm	50509P2	102,96 €
Barre de maintien droite Ø 32 - UltraSatin		
Inox poli satiné UltraSatin - 300 mm	5050S	68,26 €
Inox poli satiné UltraSatin - 400 mm	50504S	74,04 €
Inox poli satiné UltraSatin - 500 mm	50505S	79,83 €
Inox poli satiné UltraSatin - 600 mm	50506S	85,61 €
Inox poli satiné UltraSatin - 900 mm	50509S	102,96 €

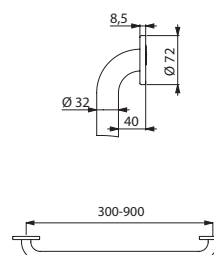

5050/50504/50505/50506/50509



Barre de maintien coudée 135° **5082S** - WC PMR 700 S **110710** - Dossieret WC **510629S** - Système de chasse d'eau sans réservoir automatique TEMPOMATIC **463150**
Barre de maintien rabattable **510164S** - Porte-balai avec manche ergonomique **4051S + 4051M**

Barre de maintien coudée à 135°

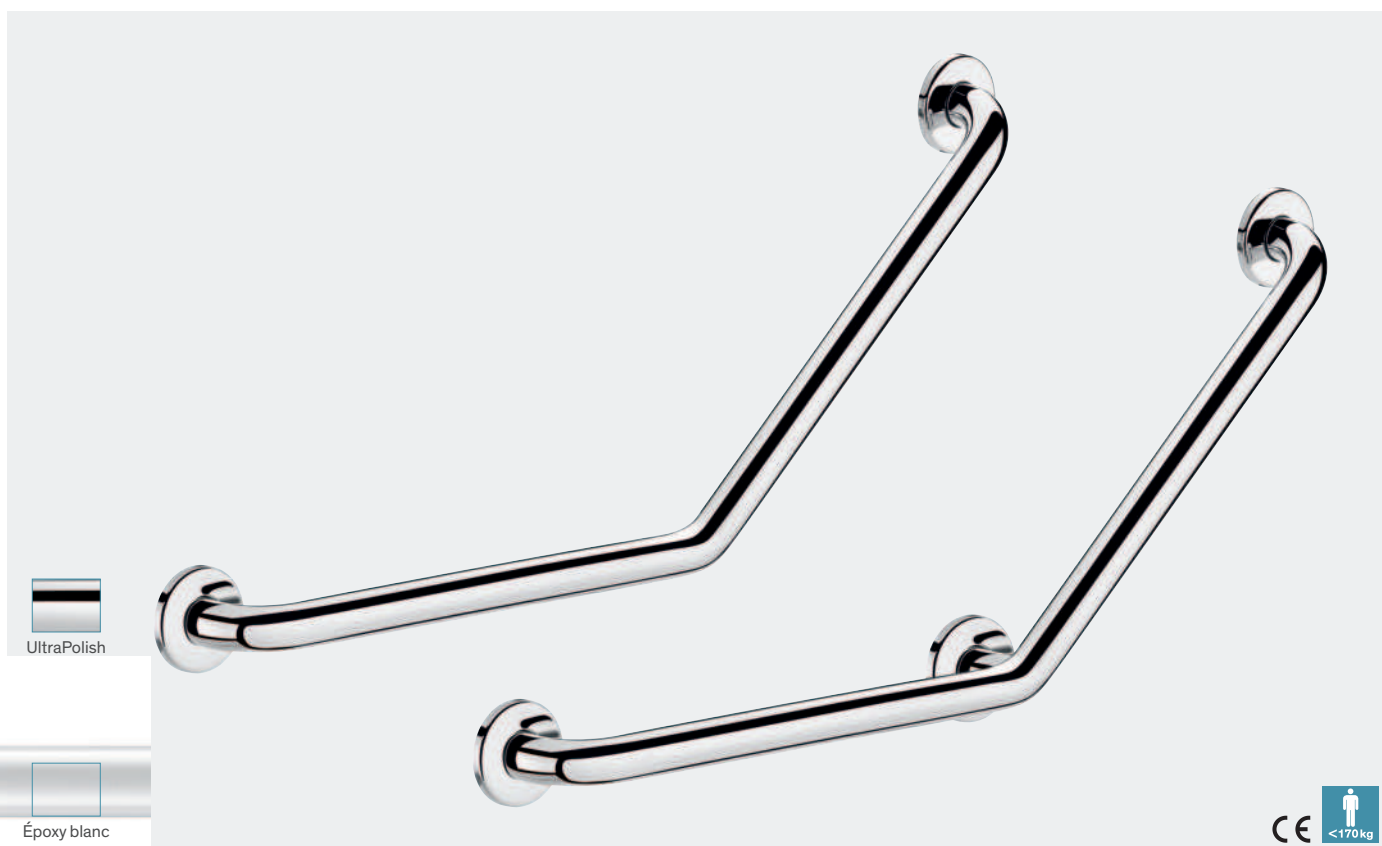

ACCESSIBILITÉ
INOX

- Pour WC, douche ou baignoire.
- Utilisation comme barre d'appui (partie horizontale) ou de relèvement (partie à 135°).
- Utilisation indifféremment à gauche comme à droite.
- Tube Inox 304 bactériostatique.
- Finition Inox poli brillant UltraPolish ou poli satiné UltraSatin, surface sans porosité et homogène facilitant l'entretien et l'hygiène.
- Assemblage de la platine au tube par un cordon de soudure sécurité invisible (procédé exclusif "ArN-Securit").
- Écartement entre la barre et le mur de 40 mm : encombrement minimum interdisant le passage de l'avant-bras afin d'éviter les risques de fractures lors d'une chute.
- Modèles avec 3 points de fixation : permet le blocage du poignet et une pose facilitée.
- Fixations invisibles par platine 3 trous, Ø 72. Platines et caches en Inox 304.
- Livrée avec vis Inox pour mur béton.
- Dimensions : 400 × 400 mm ou 220 × 220 mm.
- Modèles avec 3 points de fixation, Ø 32 : testés à plus de 250 kg, max. utilisateur recommandé 170 kg.
- Modèles avec 2 points de fixation, Ø 32 : max. utilisateur recommandé 135 kg.
- Modèles Ø 25 : max. utilisateur recommandé 115 kg.
- Barre garantie 30 ans. Marquage CE.

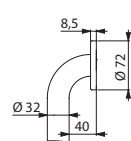

5081/5082/5083

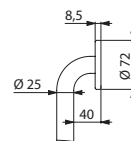

5086/5087

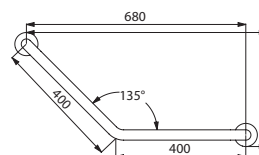

5081/5086

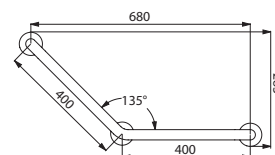

5082/5087

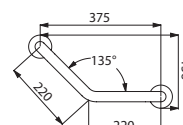

5083

Barre de maintien coudée à 135° Ø 32 - 2 points de fixation		
Inox poli brillant UltraPolish - 400 × 400 mm	5081P2	98,54 €
Inox poli brillant UltraPolish - 220 × 220 mm	5083P	94,10 €
Inox poli satiné UltraSatin - 400 × 400 mm	5081S	98,54 €
Inox poli satiné UltraSatin - 220 × 220 mm	5083S	94,10 €
Barre de maintien coudée à 135° Ø 32 - 3 points de fixation		
Inox poli brillant UltraPolish - 400 × 400 mm	5082P	113,33 €
Inox poli satiné UltraSatin - 400 × 400 mm	5082S	113,33 €
Inox époxy blanc - 400 × 400 mm	5082W	137,55 €
Barre de maintien coudée à 135° Ø 25 - 2 points de fixation		
Inox poli brillant UltraPolish - 400 × 400 mm	5086P2	79,31 €
Barre de maintien coudée à 135° Ø 25 - 3 points de fixation		
Inox poli brillant UltraPolish - 400 × 400 mm	5087P	91,01 €



Barre de maintien rabattable

Avec fixations invisibles

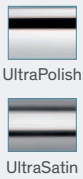
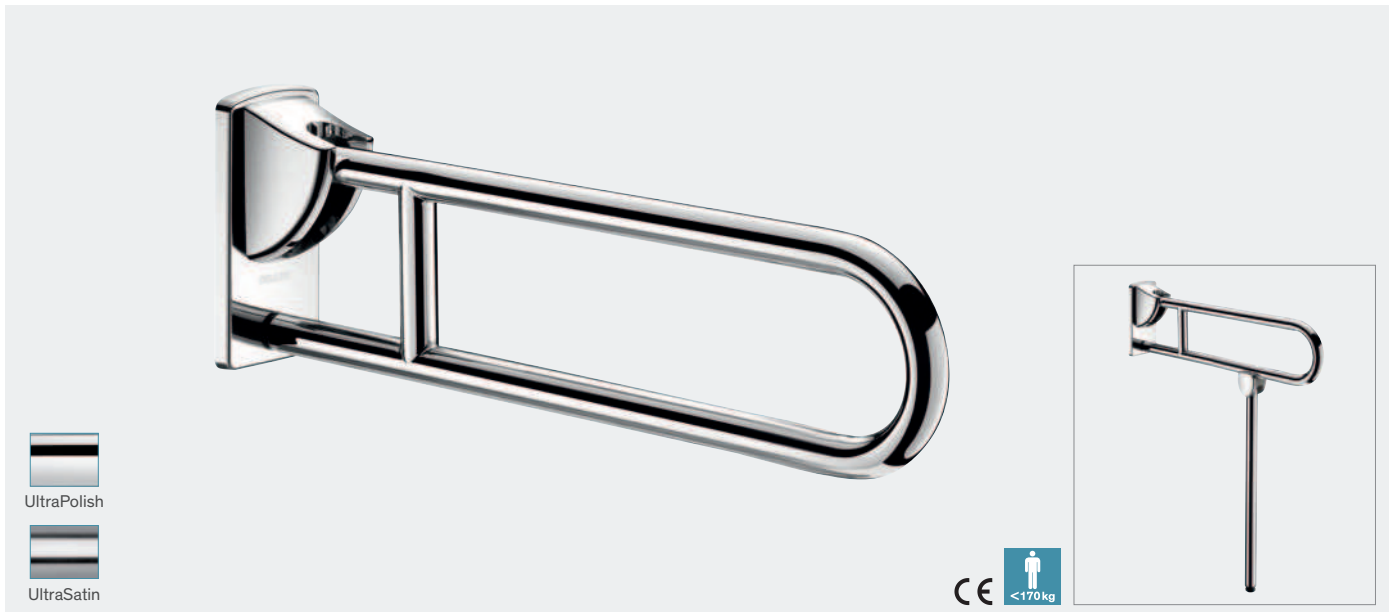

ACCESSIBILITÉ
INOX

- Pour WC ou douche.
- Permet un accès latéral en position relevée.
- Utilisation comme barre d'appui, de relèvement et d'aide au transfert en position abaissée.
- Descente freinée. Retenue en position verticale.
- Tube Inox 304 bactériostatique.
- Finition Inox poli brillant UltraPolish ou poli satiné UltraSatin, surface sans porosité et homogène facilitant l'entretien et l'hygiène.
- Fixations invisibles par platine Inox 304, de 4 mm d'épaisseur.
- Livrée avec vis Inox pour mur béton.
- Modèles avec béquille : **à utiliser comme renfort lorsque la fixation murale seule est insuffisante.** Béquille se repliant automatiquement. Hauteur de la béquille réglable de 760 à 780 mm. Dimensions : 850 ou 650 × 800 × 105 mm, Ø 32.
- Modèles sans béquille : 850 ou 650 × 230 × 105 mm, Ø 32.
- Modèles avec béquille : **testés à plus de 250 kg, maximum utilisateur recommandé 170 kg.**
- Modèles sans béquille : testés à plus de 200 kg, maximum utilisateur recommandé 135 kg.
- Barre garantie 30 ans.
- Marquage CE.

Produits complémentaires

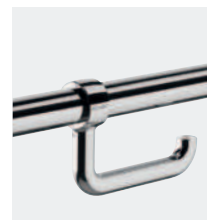

Dossieret WC et porte-papier WC (voir pages 51 et 53)

Produit associé



- Cache fixations**
- Cache les vis de fixation quand la barre rabattable est retirée.
 - Limite le nombre de barres dans un établissement en permettant leur installation uniquement si nécessaire.
 - Livré avec vis Inox pour mur béton.
 - Garantie 30 ans.

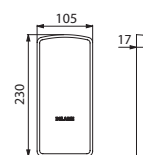

510150

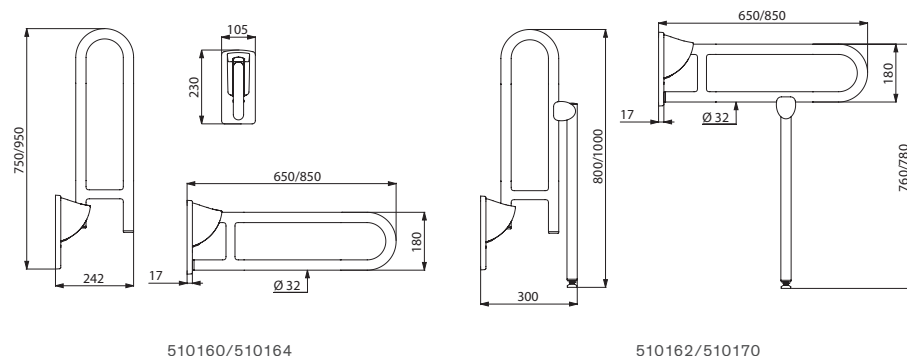

510160/510164

510162/510170

Barre de maintien rabattable fixations invisibles Ø 32 sans béquille		
Inox poli brillant UltraPolish - L.650 mm	510160P	326,04 €
Inox poli brillant UltraPolish - L.850 mm	510164P	358,64 €
Inox poli satiné UltraSatin - L.650 mm	510160S	326,04 €
Inox poli satiné UltraSatin - L.850 mm	510164S	358,64 €
Barre de maintien rabattable fixations invisibles Ø 32 avec béquille		
Inox poli brillant UltraPolish - L.650 mm	510162P	389,31 €
Inox poli brillant UltraPolish - L.850 mm	510170P	419,85 €
Inox poli satiné UltraSatin - L.650 mm	510162S	389,31 €
Inox poli satiné UltraSatin - L.850 mm	510170S	419,85 €

Cache chromé avec plaque de fixation	510150	62,14 €
--------------------------------------	--------	---------

Barre droite avec support de douchette

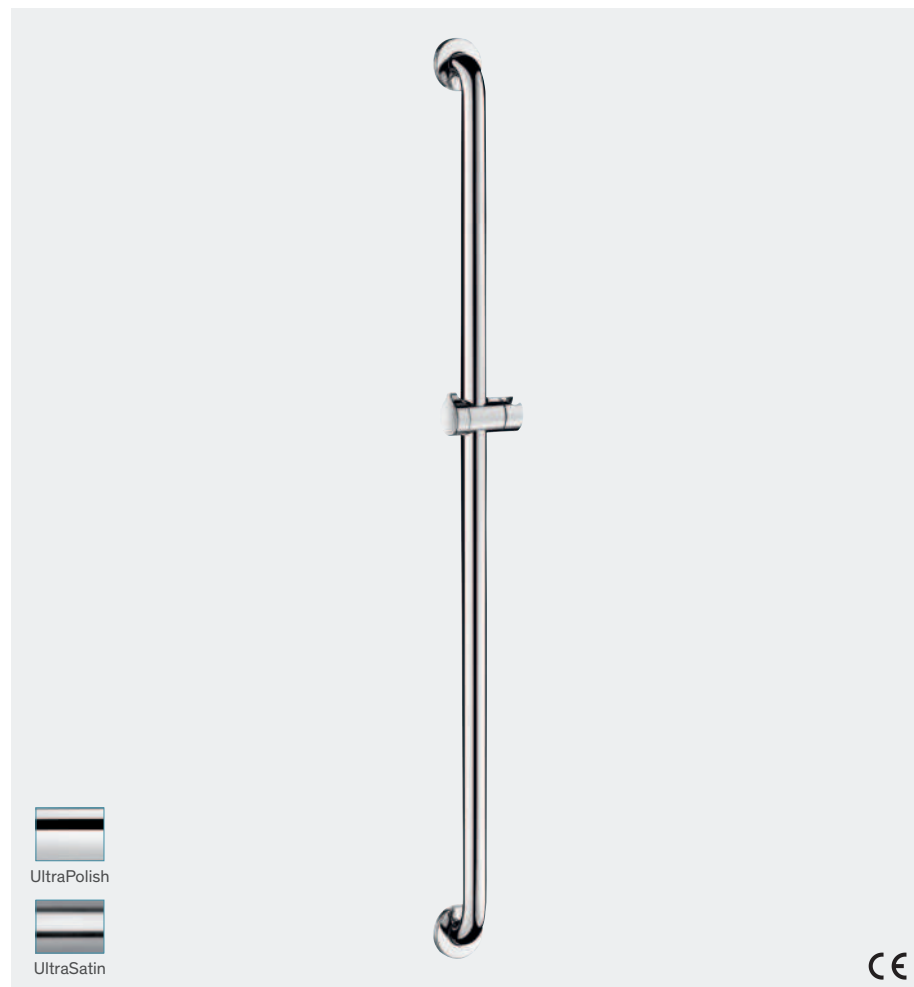

Produits complémentaires



Porte-savon coulissant et pommeau de douche (voir pages 50 et 51)

- Pour douche ou baignoire.
- Utilisation comme barre de maintien verticale et coulidouche.
- Support de douchette métal chromé avec manette ergonomique.
- Ajout possible d'un porte-savon coulissant (à commander séparément).
- Tube Inox 304 bactériostatique.
- Finition Inox poli brillant UltraPolish ou poli satiné UltraSatin, surface sans porosité et homogène facilitant l'entretien et l'hygiène.
- Assemblage de la platine au tube par un cordon de soudure sécurité invisible (procédé exclusif "ArN-Securit").
- Écartement entre la barre et le mur de 40 mm : encombrement minimum interdisant le passage de l'avant-bras afin d'éviter les risques de fractures lors d'une chute.
- Fixations invisibles par platine 3 trous, Ø 72. Platines et caches en Inox 304.
- Livraison avec vis Inox pour mur béton.
- Hauteur : 1 150 mm, Ø 32.
- Testée à plus de 200 kg. Maximum utilisateur recommandé : 135 kg.
- Barre garantie 30 ans.
- Marquage CE.

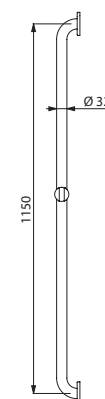
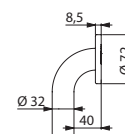

5460

Barre droite avec support de douchette Ø 32		
Inox poli brillant UltraPolish	5460P2	182,95 €
Inox poli satiné UltraSatin	5460S	182,95 €

Barre de maintien en T



Produits complémentaires



Supports de douche, porte-savon coulissant et tablette porte-savon avec porte-gants (voir pages 50 et 51)

ACCESSIBILITÉ
INOX

- Pour douche.
- Utilisation comme barre d'appui et de maintien debout.
- Aide et sécurise l'entrée et le déplacement dans la douche.
- Fait fonction de coulidouche en ajoutant un support de douche et/ou un porte-savon.
- Modèles avec remontée coulissante : emplacement de la remontée verticale réglable à la pose.
Possibilité de décaler sur la droite ou la gauche la position de la remontée afin de s'adapter à l'installation (emplacement de la robinetterie, profondeur du siège de douche...).
- Tube Inox 304 bactériostatique.
- Finition Inox poli brillant UltraPolish ou poli satiné UltraSatin, surface sans porosité et homogène facilitant l'entretien et l'hygiène.
- Assemblage de la platine au tube par un cordon de soudure sécurité invisible (procédé exclusif "ArN-Securit").
- Écartement entre la barre et le mur de 40 mm : encombrement minimum interdisant le passage de l'avant-bras afin d'éviter les risques de fractures lors d'une chute.
- Fixations invisibles par platine 3 trous, Ø 72.
Platines et caches en Inox 304.
- Livrée avec vis Inox pour mur béton.
- Dimensions : 1 160 ou 1 150 × 500 mm, Ø 32.
- Testée à plus de 200 kg. Maximum utilisateur recommandé : 135 kg.
- Barre garantie 30 ans. Marquage CE.

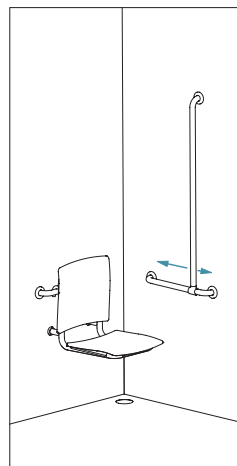

Emplacement de la remontée réglable (réf. 5441)

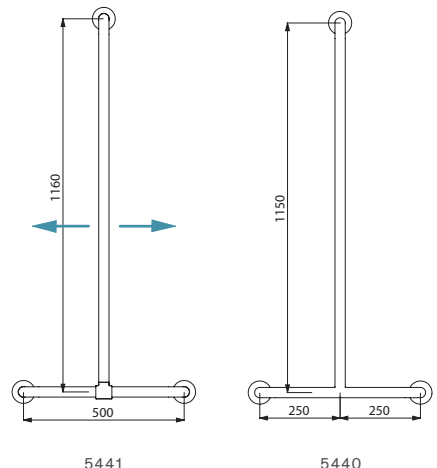
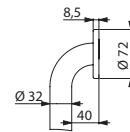

Barre de maintien en T Ø 32 avec remontée coulissante		
Inox poli brillant UltraPolish	5441P	299,35 €
Inox poli satiné UltraSatin	5441S	299,35 €
Barre de maintien en T Ø 32		
Inox poli brillant UltraPolish	5440P2	229,76 €
Inox poli satiné UltraSatin	5440S	229,76 €



Barre de maintien en L



- Pour douche ou baignoire.
- Permet le maintien et le déplacement en sécurité dans la douche ou dans la baignoire.
- Fait fonction de coulidouche en ajoutant un support de douche et/ou un porte-savon.
- Tube Inox 304 bactériostatique.
- Finition Inox poli brillant UltraPolish ou poli satiné UltraSatin, surface sans porosité et homogène facilitant l'entretien et l'hygiène.
- Assemblage de la platine au tube par un cordon de soudure sécurité invisible (procédé exclusif "ArN-Securit").
- Écartement entre la barre et le mur de 40 mm : encombrement minimum interdisant le passage de l'avant-bras afin d'éviter les risques de fractures lors d'une chute.
- Fixations invisibles par platine 3 trous, Ø 72. Platines et caches en Inox 304.
- Livrée avec vis Inox pour mur béton.
- Dimensions : 1 150 ou 750 x 450 mm, Ø 32.
- Testée à plus de 200 kg. Maximum utilisateur recommandé : 135 kg.
- Barre garantie 30 ans.
- Marquage CE.

Produits complémentaires



Support de douche, porte-savon coulissant et tablette porte-savon avec porte-gants (voir pages 50 et 51)

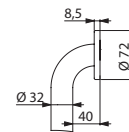

5070/5071

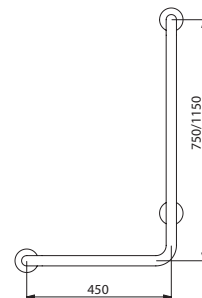

Modèle à gauche
5070G/5071G

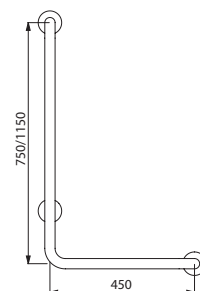

Modèle à droite
5070D/5071D

Barre de maintien en L Ø 32 - Hauteur 750 mm		
Inox poli brillant UltraPolish - Modèle à gauche	5070GP2	187,55 €
Inox poli brillant UltraPolish - Modèle à droite	5070DP2	187,55 €
Inox poli satiné UltraSatin - Modèle à gauche	5070GS	187,55 €
Inox poli satiné UltraSatin - Modèle à droite	5070DS	187,55 €
Barre de maintien en L Ø 32 - Hauteur 1 150 mm		
Inox poli brillant UltraPolish - Modèle à gauche	5071GP2	212,00 €
Inox poli brillant UltraPolish - Modèle à droite	5071DP2	212,00 €
Inox poli satiné UltraSatin - Modèle à gauche	5071GS	212,00 €
Inox poli satiné UltraSatin - Modèle à droite	5071DS	212,00 €



Siège de douche amovible Grand Confort **510300** - Barre de douche d'angle 2 murs avec remontée verticale **5481DP2** - Support de douche **4110P**
Mítigeur thermostatique SECURITHERM séquentiel encastrable **H96CBOX+H9633** - Pommeau de douche **813** - Flexible SILVER **836T3**

Barre de douche d'angle 2 murs avec remontée verticale

Pour siège de douche



Produits complémentaires

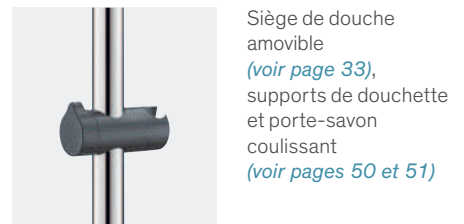

Siège de douche amovible (voir page 33), supports de douchette et/ou un porte-savon coulissant (voir pages 50 et 51)

- Pour douche.
- Peut recevoir un siège de douche à accrocher (à commander séparément).
- Utilisation comme barre d'appui et de maintien debout.
- Aide et sécurise l'entrée et le déplacement dans la douche.
- Fait fonction de couloir en ajoutant un support de douchette et/ou un porte-savon.
- Modèles avec remontée coulissante : emplacement de la remontée réglable à la pose. Possibilité de décaler sur la droite ou la gauche la position de la remontée afin de s'adapter à l'installation (emplacement de la robinetterie, profondeur du siège de douche...).
- Montage possible avec remontée verticale à gauche ou à droite.
- Tube Inox 304 bactériostatique.
- Finition Inox poli brillant UltraPolish ou poli satiné UltraSatin, surface sans porosité et homogène facilitant l'entretien et l'hygiène.
- Assemblage de la platine au tube par un cordon de soudure sécurité invisible (procédé exclusif "ArN-Securit").
- Écartement entre la barre et le mur de 40 mm : encombrement minimum interdisant le passage de l'avant-bras afin d'éviter les risques de fractures lors d'une chute.
- Fixations invisibles par platine 3 trous, Ø 72. Platines et caches en Inox 304.
- Livrée avec vis Inox pour mur béton.
- Dimensions : 1 160 ou 1 150 × 750 × 750 mm, Ø 32.
- Testée à plus de 200 kg. Maximum utilisateur recommandé : 135 kg.
- Barre garantie 30 ans. Marquage CE.

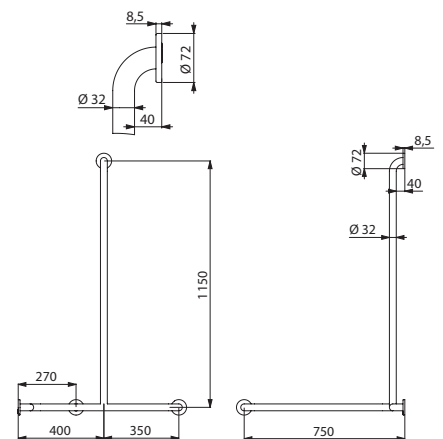

Modèle à droite - 5481D

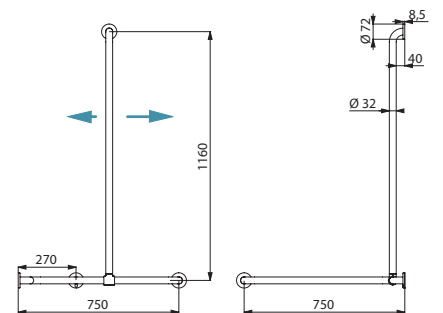

5481

Barre de douche d'angle 2 murs Ø 32 pour siège de douche - Remontée verticale coulissante		
Inox poli brillant UltraPolish	5481P	388,34 €
Inox poli satiné UltraSatin	5481S	388,34 €
Barre de douche d'angle 2 murs Ø 32 pour siège de douche - Remontée verticale fixe		
Inox poli brillant UltraPolish - Modèle à gauche	5481GP2	342,77 €
Inox poli brillant UltraPolish - Modèle à droite	5481DP2	342,77 €
Inox poli satiné UltraSatin - Modèle à gauche	5481GS	342,77 €
Inox poli satiné UltraSatin - Modèle à droite	5481DS	342,77 €

Barre de douche d'angle 2 murs

Pour siège de douche



- Pour WC, douche ou baignoire.
- Peut recevoir un siège de douche à accrocher (à commander séparément).
- Utilisation comme barre d'appui et de maintien debout.
- Aide et sécurise l'entrée et le déplacement dans la douche, aide à enjamber et à sortir de la baignoire.
- Dans le WC avec réservoir encastrable ou système de chasse d'eau sans réservoir, aide au transfert d'un fauteuil roulant à la cuvette.
- Tube Inox 304 bactériostatique.
- Finition Inox poli brillant UltraPolish ou poli satiné UltraSatin, surface sans porosité et homogène facilitant l'entretien et l'hygiène.
- Assemblage de la platine au tube par un cordon de soudure sécurité invisible (procédé exclusif "ArN-Securit").
- Écartement entre la barre et le mur de 40 mm : encombrement minimum interdisant le passage de l'avant-bras afin d'éviter les risques de fractures lors d'une chute.
- Fixations invisibles par platine 3 trous, Ø 72. Platines et caches en Inox 304.
- Livrée avec vis Inox pour mur béton.
- Dimensions : 750 × 750 mm, Ø 32.
- Testée à plus de 200 kg. Maximum utilisateur recommandé : 135 kg.
- Barre garantie 30 ans.
- Marquage CE.

Produits complémentaires

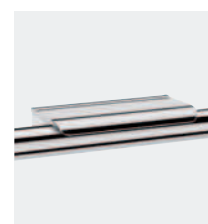

Siège de douche amovible (voir page 33) et tablette porte-savon avec porte-gants (voir page 51)

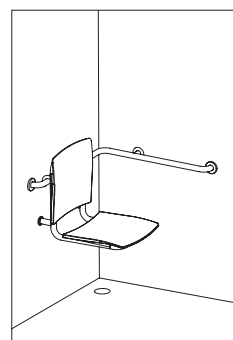

Exemple de mise en place dans une douche

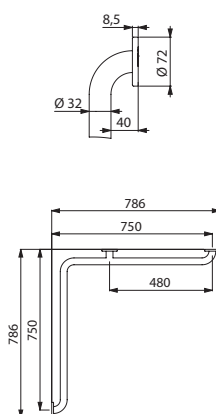

5120

Barre de douche d'angle 2 murs Ø 32 pour siège de douche		
Inox poli brillant UltraPolish	5120P2	221,57 €
Inox poli satiné UltraSatin	5120S	221,57 €

Barre de maintien simple

Pour siège de douche



- Pour douche.
- Peut recevoir un siège de douche à accrocher (à commander séparément).
- Utilisation comme barre d'appui et de maintien debout.
- Aide et sécurise l'entrée et le déplacement dans la douche.
- Tube Inox 304 bactériostatique.
- Finition Inox poli brillant UltraPolish ou poli satiné UltraSatin, surface sans porosité et homogène facilitant l'entretien et l'hygiène.
- Assemblage de la platine au tube par un cordon de soudure sécurité invisible (procédé exclusif "ArN-Securit").
- Écartement entre la barre et le mur de 40 mm : encombrement minimum interdisant le passage de l'avant-bras afin d'éviter les risques de fractures lors d'une chute.
- Fixations invisibles par platine 3 trous, Ø 72. Platines et caches en Inox 304.
- Livrée avec vis Inox pour mur béton.
- Dimensions : 500 mm, Ø 32.
- Testée à plus de 250 kg. Maximum utilisateur recommandé : 170 kg.
- Barre garantie 30 ans.
- Marquage CE.

Produit complémentaire



Siège de douche amovible (voir page 33)

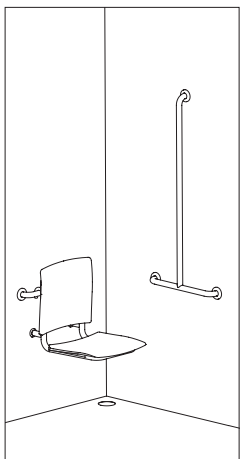

Exemple de mise en place dans une douche

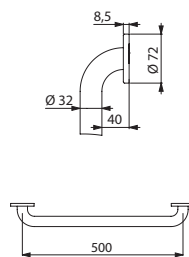

50505

Barre de maintien Ø 32 pour siège de douche

Inox poli brillant UltraPolish	50505P2	79,83 €
Inox poli satiné UltraSatin	50505S	79,83 €

Support de douchette Nylon

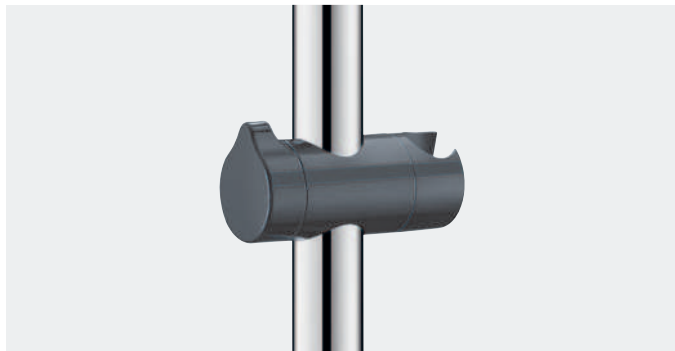

- Polyamide haute résistance (Nylon).
- Support pour douchette orientable.
- Manette ergonomique.
- Pour barre Ø 32 (voir réf. 5441, 5440 et 5481 pages 43 et 49).
- Garantie 30 ans.

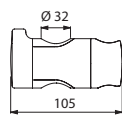

510110NG

Support de douchette Nylon HR brillant gris anthracite	510110NG	18,02 €
---	----------	---------

Support de douchette chromé



- Se fixe séparément sur la barre et peut être ajouté après la pose.
- Support pour douchette orientable.
- Manette ergonomique.
- Pour barres Ø 25 et Ø 32.
- Garantie 30 ans.

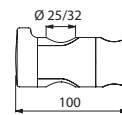

4110P

Support de douchette Métal chromé	4110P	54,74 €
--------------------------------------	-------	---------

Pommeau de douche



- Douchette M1/2" en ABS chromé.
- Monojet : jet pluie.
- Système anticalcaire manuel.
- Garantie 30 ans.

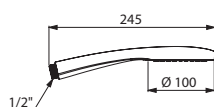

815

Pommeau de douche jet pluie	815	24,43 €
-----------------------------	-----	---------

Collier antichute de douchette



- Pour barres Ø 25 à 35 mm et flexible de douche.
- Dispositif antichute : empêche le pommeau de douche d'être en contact direct avec le sol ou le siphon (sources de contaminations bactériennes).
- Garantie 30 ans.

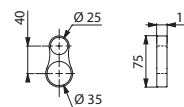

830

Collier antichute de douchette translucide	830	7,51 €
--	-----	--------

Porte-savon coulissant clipsable



- Coupelle adaptée pour recevoir un gel douche ou un savon.
- Pour barres $\varnothing 25$ et $\varnothing 32$.
- Garantie 30 ans.

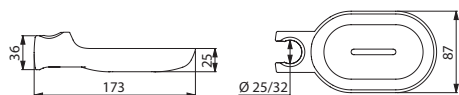

510120

Porte-savon clipsable translucide	510120	25,39 €
-----------------------------------	--------	---------

Tablette porte-savon pour barre de douche

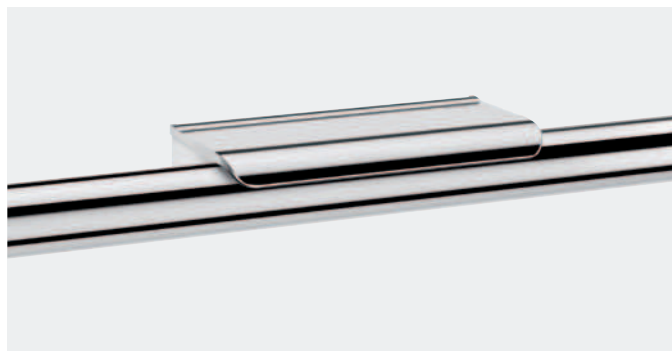

- Se pose contre le mur, sur la barre.
- Blocage antivol.
- Adaptée pour recevoir un gel douche ou un savon.
- 2 crochets porte-gant.
- Garantie 30 ans.

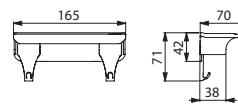

511922P

Tablette porte-savon pour barre de douche Chromée	511922P	39,08 €
---	---------	---------

Porte-papier WC Nylon pour barre



- Pour papier WC en rouleau.
- Installation sans dépose de la barre.
- Blocage antivol.
- Joint antirotation.
- Pour barres $\varnothing 32$ à $\varnothing 34$.
- Garantie 30 ans.

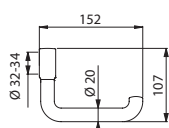

510081

Porte-papier WC pour barre Nylon HR brillant gris anthracite	510081	29,48 €
--	--------	---------

Porte-papier WC chromé pour barre



- Pour papier WC en rouleau.
- Installation sans dépose de la barre.
- Blocage antivol.
- Joint antirotation.
- Pour barres $\varnothing 32$ à $\varnothing 34$.
- Garantie 30 ans.

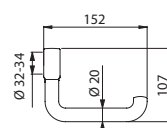

510081P

Porte-papier WC pour barre - Chromé	510081P	35,50 €
-------------------------------------	---------	---------

Porte-papier WC en "U" à rouleau



- **Inox 304 bactériostatique.**
- Tube Ø 20, épaisseur 1 mm.
- **Fixations invisibles.**
- Garantie 30 ans.

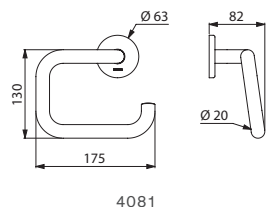

4081

Porte-papier WC en "U" à rouleau		
Inox 304 poli brillant	4081P	37,44 €
Inox 304 poli satiné	4081S	37,44 €

Porte-papier WC à rouleau ou de réserve

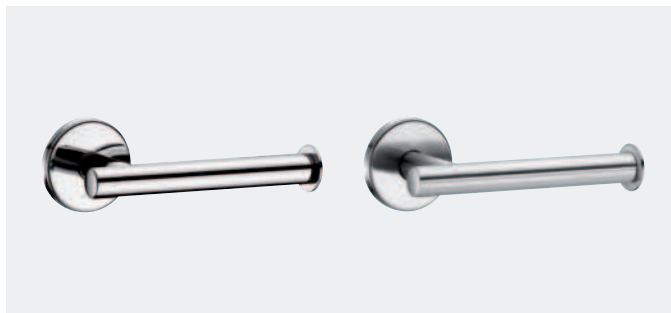

- **Inox 304 bactériostatique.**
- Fixation possible en version horizontale pour une **utilisation standard** ou en version verticale pour une **utilisation en rouleau de réserve.**
- Tube Ø 20, épaisseur 1 mm.
- **Fixations invisibles.**
- Garantie 30 ans.

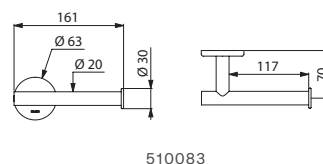

510083

Porte-papier WC à rouleau ou de réserve		
Inox 304 poli brillant	510083P	29,41 €
Inox 304 poli satiné	510083S	29,41 €

Porte-papier WC à rouleau de réserve

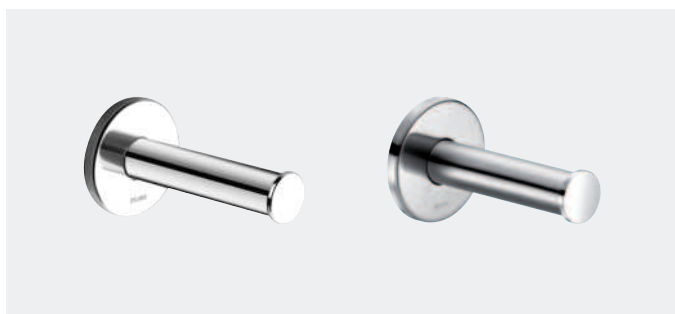

- **Inox 304 bactériostatique.**
- Tube Ø 25, épaisseur 1,2 mm.
- **Fixations invisibles.**
- Garantie 30 ans.

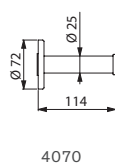

4070

Porte-papier WC à rouleau de réserve		
Inox 304 poli brillant	4070P	48,85 €
Inox 304 poli satiné	4070S	48,85 €

Porte-papier WC double rouleaux



- **Inox 304 bactériostatique.**
- Pour 2 rouleaux.
- Tube Ø 20, épaisseur 1 mm.
- **Fixations invisibles.**
- Garantie 30 ans.

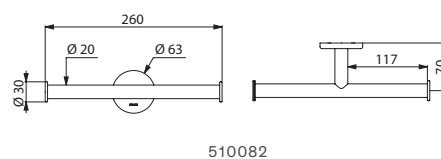

510082

Porte-papier WC double rouleaux		
Inox 304 poli brillant	510082P	37,90 €
Inox 304 poli satiné	510082S	37,90 €

Patère virgule

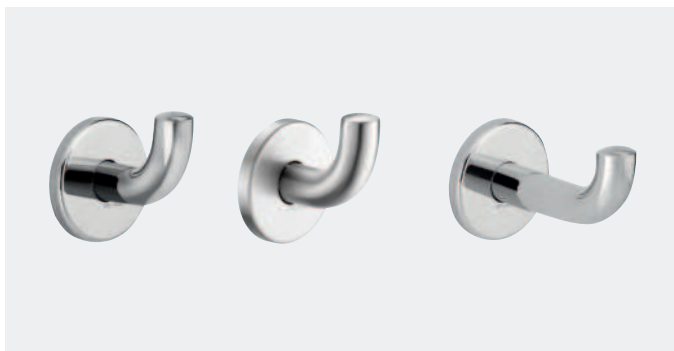

- **Inox 304 bactériostatique.**
- Tube Ø 20, épaisseur 1 mm.
- Modèle court : P. 65 mm.
Modèle long : P. 100 mm.
- **Fixations invisibles.**
- Garantie 30 ans.

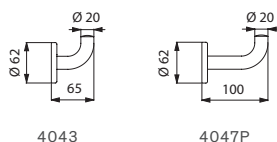

Patère virgule - Modèle court		
Inox 304 poli brillant	4043P	18,46 €
Inox 304 poli satiné	4043S	18,46 €
Patère virgule - Modèle long		
Inox 304 poli brillant	4047P	19,21 €

Patère double



- **Inox 304 bactériostatique.**
- Tube Ø 20, épaisseur 1 mm.
- **Fixations invisibles.**
- Garantie 30 ans.

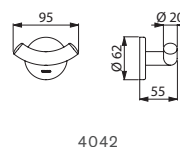

Patère double		
Inox 304 poli brillant	4042P	31,51 €
Inox 304 poli satiné	4042S	31,51 €

Pictogramme toilette Inox "Handicapé"

Autocollant

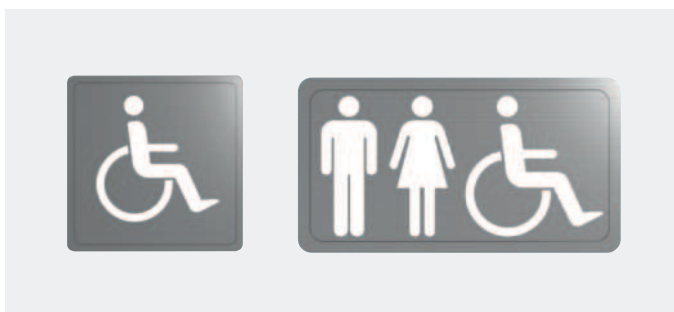

- **Inox 304 poli satiné.**
- Épaisseur Inox : 1,2 mm.
- Dimensions : 125 ou 230 × 125 mm.
- Garantie 30 ans.

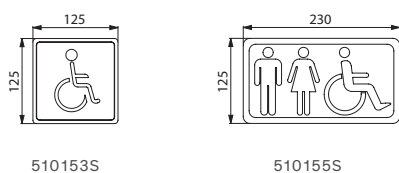

Pictogramme toilette Inox 304		
Pictogramme toilette "Handicapé"	510153S	27,32 €
Pictogramme toilette "Handicapé mixte"	510155S	28,88 €

Dosseret WC confort



- Dosseret souple en polyuréthane noir.
- Tube Inox 304 bactériostatique, Ø 25 × 1,2 mm.
- Fixations invisibles par platine 3 trous, Ø 72.
Platines et caches en Inox 304.
- Dimensions : 150 × 580 × 173 mm.
- Garantie 30 ans.
- Marquage CE.

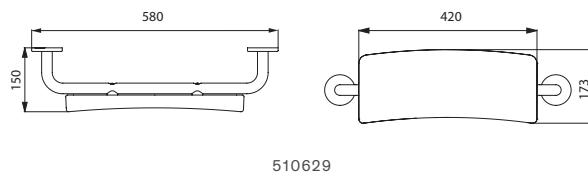

Dosseret WC confort		
Structure Inox 304 poli brillant UltraPolish	510629	185,11 €
Structure Inox 304 poli satiné UltraSatin	510629S	185,11 €

Porte-balai WC sans couvercle

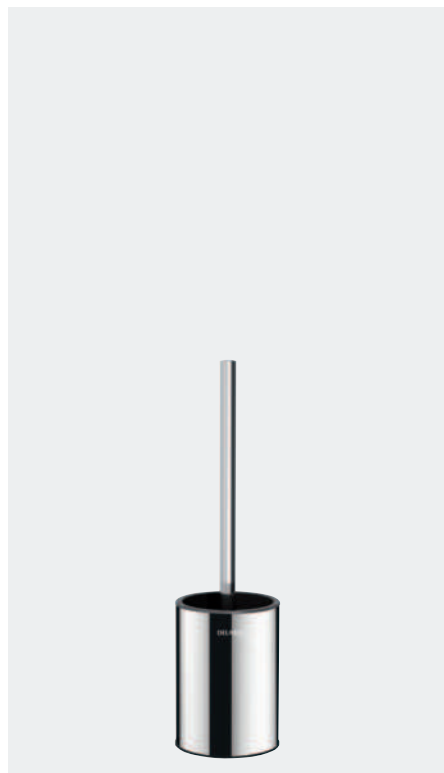

- **Modèle fort.**
- **Inox 304 bactériostatique.**
- Modèle à poser ou mural.
- Nettoyage facile : cuvette plastique amovible par le haut.
- **Cuvette plastique avec réservoir :** évite à la brosse du balai de stagner dans l'eau résiduelle et limite le risque d'éclaboussures lors des prochaines utilisations.
- **Blocage antivol** (modèle mural).
- Épaisseur Inox : corps 1 mm.
- Dimensions : Ø 90 × 330 mm.
- Garantie 30 ans.

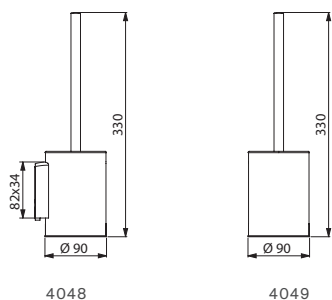

Porte-balai mural sans couvercle - Blocage antivol		
Inox 304 poli brillant	4048P	71,31 €
Inox 304 poli satiné	4048S	71,31 €
Porte-balai à poser au sol sans couvercle		
Inox 304 poli brillant	4049P	63,25 €
Inox 304 poli satiné	4049S	63,25 €

Porte-balai WC avec couvercle



- **Modèle fort.**
- **Inox 304 bactériostatique.**
- Modèle à poser ou mural.
- **Possibilité d'ajouter une rallonge ergonomique au manche :** facilite l'utilisation par des personnes en fauteuil ou ayant des difficultés à se pencher.
- Nettoyage facile : cuvette plastique amovible par le haut.
- **Cuvette plastique avec réservoir :** évite à la brosse du balai de stagner dans l'eau résiduelle et limite le risque d'éclaboussures lors des prochaines utilisations.
- Remise en place automatique du balai dans le réceptacle par **système d'autocentrage.**
- **Blocage antivol** (modèle mural).
- Épaisseur Inox : corps 1 mm.
- Dimensions : Ø 90 × 410 mm.
- Garantie 30 ans.

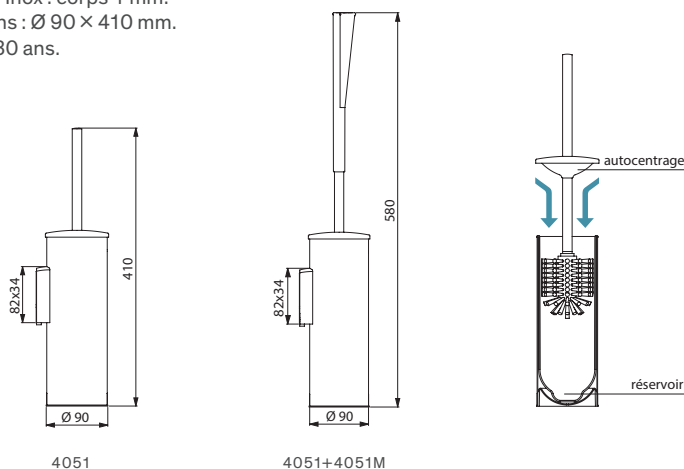

Porte-balai mural avec couvercle - Blocage antivol		
Inox 304 poli brillant	4051P	106,29 €
Inox 304 poli satiné	4051S	106,29 €
Porte-balai à poser au sol avec couvercle		
Inox 304 poli brillant	4050P	98,23 €
Inox 304 poli satiné	4050S	98,23 €
Rallonge ergonomique pour manche de brosse WC	4051M	14,50 €

Miroir incassable Inox 1 mètre



- **Pour installation mixte** : hauteur permettant une utilisation en position assise ou debout.
- Inox 304 bactériostatique poli "miroir".
- **Renfort invisible par plaque massive PVC 10 mm.**
- 5 points de fixation. Fixations invisibles.
- **Incassable.**
- À installer sur une surface plane.
- Dimensions : 10 × 595 × 980 mm.
- Garantie 30 ans.

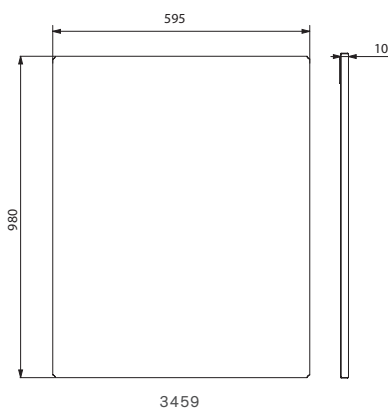

Miroir incassable Inox	3459	413,79 €
------------------------	------	----------

Autres modèles de miroirs et pattes glace voir pages 139-141.

Miroir inclinable Levier long ergonomique



- **Pour installation mixte** : utilisation possible en position assise ou debout.
- **Levier long ergonomique permettant d'incliner le miroir par une personne en position assise ou en fauteuil.**
- **Installation facile et rapide** par simple clipsage.
- **Blocage antivol.**
- Levier en Nylon HR brillant blanc.
- Miroir en verre feuilleté sécuritaire de 6 mm.
- Inclinaison possible jusqu'à 20°.
- Dimensions du miroir : 500 × 600 mm.
- Garantie 30 ans.

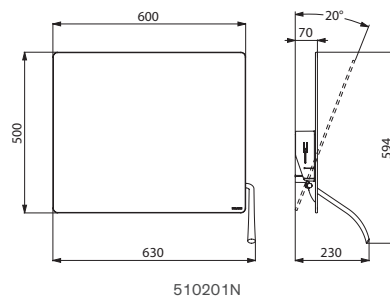

Miroir inclinable avec levier long ergonomique	510201N	282,24 €
--	---------	----------

Autres modèles de miroirs et pattes à glace voir pages 139-141.

Miroir inclinable Poignée



- **Pour installation mixte** : utilisation possible en position assise ou debout.
- **Poignée permettant d'incliner le miroir pour des personnes en position assise ou en fauteuil.**
- **Installation facile et rapide** par simple clipsage.
- **Blocage antivol.**
- Miroir en verre feuilleté sécuritaire de 6 mm.
- Inclinaison possible jusqu'à 20°.
- Dimensions du miroir : 500 × 600 mm.
- Garantie 30 ans.

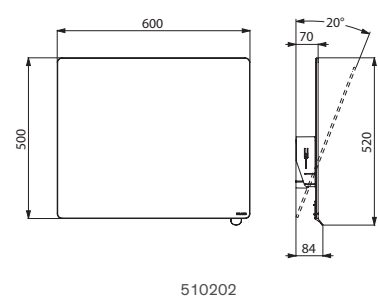

Miroir inclinable avec poignée		
Poignée chromé brillant	510202P	244,17 €
Poignée chromé satiné	510202S	244,17 €

Autres modèles de miroirs et pattes à glace voir pages 139-141.

WC 700 PMR

Suspendu ou à poser au sol



- **Cuvette rallongée** longueur 700 mm pour un meilleur confort des personnes à mobilité réduite.
- Modèle suspendu : compatible avec tous les bâti-supports standards du marché.
- Design pur et élégant.
- **Inox 304 bactériostatique.**
- Épaisseur Inox : 1,5 mm.
- Cuvette emboutie, sans soudures, pour un entretien facile et une meilleure hygiène.
- Intérieur de la cuvette poli et bords arrondis pour un nettoyage aisé.
- Rebord à effet d'eau intégré.
- Arrivée d'eau horizontale Ø 55 mm.
- Évacuation d'eau horizontale Ø 100 mm.
- Économie d'eau : fonctionne avec 4 litres d'eau et plus.
- Perçages pour la fixation de l'abattant. Livré avec cache-trous en Inox pour utilisation sans abattant.
- Installation rapide et facile.
- Poids : 14,5 kg pour le modèle 700 S ; 15 kg pour le modèle 700 P.
- Garantie 30 ans.
- Marquage CE. Conforme à la norme EN 997 pour une chasse d'eau 4 litres.

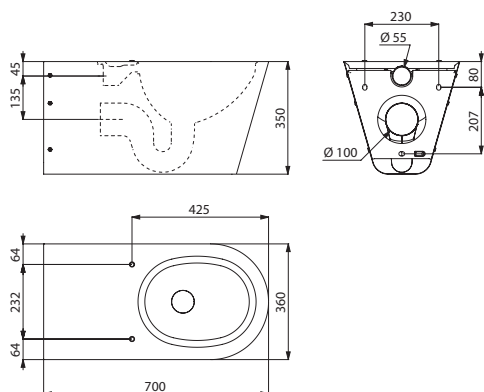

110710

WC PMR - Longueur 700 mm - Inox 304 poli satiné		
WC suspendu (700 S)	110710	1 226,92 €
WC à poser au sol (700 P)	110700	1 279,67 €

WC MONOBLOCO 700 PMR

Avec réservoir



- WC à poser au sol avec réservoir double touche 3/6 litres.
- **Cuvette rallongée** longueur 700 mm pour un meilleur confort des personnes à mobilité réduite.
- **Inox 304 bactériostatique.**
- Épaisseur Inox : 1,5 mm.
- Cuvette emboutie, sans soudures, pour une meilleure hygiène.
- Intérieur de la cuvette poli et bords arrondis pour un nettoyage aisé.
- Rebord à effet d'eau intégré. Arrivée d'eau par le dessous encastrée ou latérale apparente (droite/gauche).
- Évacuation d'eau encastrée horizontale ou verticale. Livré avec pipe PVC.
- Perçages pour la fixation de l'abattant. Livré avec cache-trous en Inox pour utilisation sans abattant.
- Installation rapide : 2 trappes de visite avec vis antivol TORX.
- Poids : 22 kg.
- Garantie 30 ans.
- Marquage CE. Conforme à la norme EN 997 pour une chasse d'eau 4 litres.

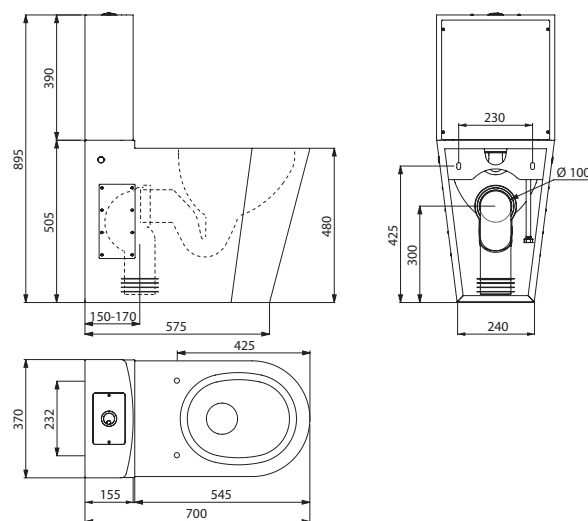

110790

WC MONOBLOCO 700 PMR - Inox 304 poli satiné		
	110790	1 530,34 €

Lave-mains PMR XS

Suspendu



- Lave-mains à accrocher au mur, **adapté aux personnes à mobilité réduite.**
- Diamètre intérieur du lave-mains : 310 mm.
- **Inox 304 bactériostatique.**
- Épaisseur Inox : 1,2 mm.
- Finition anticoupures.
- Livré avec bonde 1"1/4.
- Sans trop-plein.
- Livré avec fixations.
- Poids : 3,9 kg.
- Garantie 30 ans.
- Marquage CE. Conforme à la norme EN 14688.

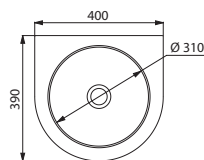
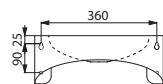
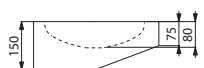

120400

Lave-mains PMR XS - Inox 304 poli satiné		
Sans trou de robinetterie	120400	303,44 €
Avec trou de robinetterie Ø 35 à droite	123400	303,44 €

Lavabo FRAJU PMR

Suspendu



- Lavabo à accrocher au mur, **adapté aux personnes à mobilité réduite.**
- **Inox 304 bactériostatique.**
- Épaisseur Inox : 1,2 mm pour la cuve et 1,5 mm pour le contour.
- Finition anticoupures.
- Livré avec bonde 1"1/4.
- Sans trop-plein.
- Livré avec fixations.
- Poids : 5 kg.
- Garantie 30 ans.
- Marquage CE. Conforme à la norme EN 14688.

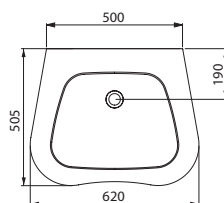
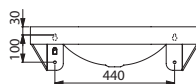

120440

Lavabo FRAJU PMR - Inox 304 poli satiné		
Sans trou de robinetterie	120440	461,74 €
Avec trou de robinetterie Ø 35 au centre	121440	461,74 €

Receveur de douche PMR

À encastrer



- Receveur de douche à encastrer.
- **Adapté aux personnes à mobilité réduite :** receveur extraplat.
- **Inox 304 bactériostatique.**
- Épaisseur Inox : 1,5 mm.
- Profondeur : 30 mm.
- Pente d'écoulement.
- Livré avec une bonde 1"1/2 et siphon.
- Surface antidérapante.
- Poids modèle 800 × 800 : 8,5 kg.
- Poids modèle 900 × 900 : 9,5 kg.
- Garantie 30 ans.
- Marquage CE. Conforme à la norme EN 14527.

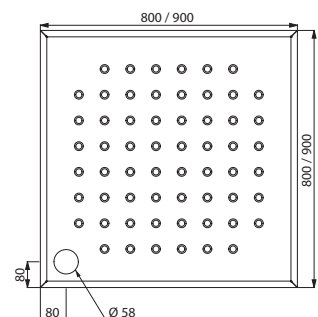

150500/150600

Receveur de douche PMR à encastrer		
Inox 304 poli satiné 800 × 800 mm	150500	488,13 €
Inox 304 poli satiné 900 × 900 mm	150600	554,09 €



Accessibilité et Autonomie Série NylonClean

SIÈGES
DE DOUCHE
63



BARRES
DE MAINTIEN
67



BARRES
DE MAINTIEN
RABATTABLES
69

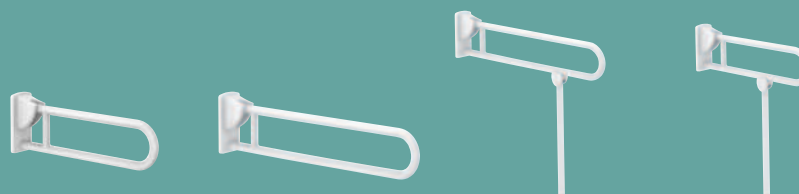

BARRES
POUR DOUCHE
70

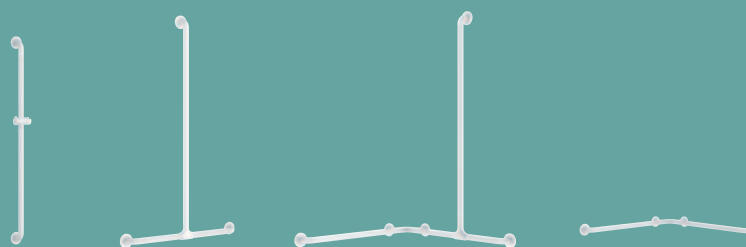

ACCESSOIRES
78

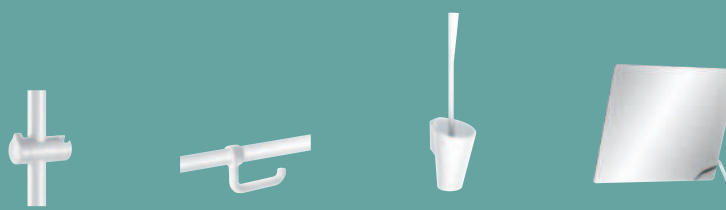



HYGIÈNE MAXIMALE ET ERGONOMIE

Traitement antibactérien NylonClean

Les barres de maintien et sièges de douche **NylonClean** DELABIE bénéficient d'un traitement antibactérien. Cette **protection contre le développement bactérien et l'apparition de moisissures**, associée à un processus de nettoyage régulier, apporte une hygiène et une défense optimales contre les contaminations manportées.

Le principe actif est intégré dans la matière lors de la fabrication. La propriété antibactérienne ne peut donc être dégradée ou supprimée dans le temps, par des rayonnements UV ou encore des nettoyages successifs avec des produits chimiques.

Les barres et sièges **NylonClean** DELABIE sont parfaitement adaptés aux établissements de santé, maisons de retraite, environnements dédiés à des patients souvent immunodéprimés qui sont plus fragiles et particulièrement sujets aux contagions. L'efficacité antibactérienne a été prouvée par un laboratoire indépendant.

Nylon HR brillant

Le Nylon utilisé par DELABIE dans la fabrication des barres est de très haute qualité. Sa surface est parfaitement homogène et sans porosité afin d'assurer une bonne hygiène et faciliter le nettoyage. Contrairement à d'autres matières synthétiques, il a une forte résistance à l'abrasion, la cassure et la chaleur.

Le Nylon a toutes les caractéristiques techniques pour une utilisation optimale dans les environnements devant répondre à des contraintes importantes en matière d'hygiène (hôpitaux, maisons de retraite, écoles...).

Résistance aux produits chimiques

Les produits **NylonClean** DELABIE résistent aux principaux produits d'entretien et de nettoyage utilisés dans les milieux hospitaliers et collectivités.

Parties droites sans plans de joint

Une attention particulière a été apportée à la conception des barres **NylonClean** DELABIE pour limiter les assemblages et les raccords. Cela permet d'éviter la multiplication des dépôts d'impuretés et de niches bactériennes ou l'apparition d'un filet noir, en particulier sur les parties droites réalisées d'une seule pièce par extrusion, et qui sont les plus en contact avec les mains.

Contact doux et tiède

Préhension optimale

Le diamètre de 32 mm utilisé pour les barres permet de répondre à une préhension optimale quelle que soit la destination du produit. Dans le cas de collectivités ou d'établissements hospitaliers, un diamètre de 32 mm est à privilégier.

SÉCURITÉ MAXIMALE

Test à plus de 200 kg

En collectivité, le poids de l'utilisateur est inconnu. Les produits posés doivent donc pouvoir résister en toute circonstance.

Garantie 30 ans

Les barres et sièges DELABIE sont adaptés à une utilisation intensive dans tous les types de collectivités ou établissements de soins.

Le Nylon est teinté dans la masse. Un traitement anti-UV empêche le vieillissement prématuré des produits exposés à la lumière (jaunissement...). Les produits **NylonClean** DELABIE resteront en parfait état tout au long de leur durée de vie.

Marquage CE

Les barres et sièges DELABIE sont marqués CE conformément à la Directive 93/42/CEE relative aux dispositifs médicaux et répondent aux exigences de la norme européenne EN ISO 21856 « Produits d'assistance ».

C'est une garantie supplémentaire apportée aux utilisateurs de ces produits.

Renfort métallique

Un tube interne continu en acier traité anticorrosion d'épaisseur 2 mm vient renforcer l'enveloppe Nylon de 3,5 mm. Il se conjugue avec d'autres parties réalisées en matières techniques ultrarésistantes.

Espace de sécurité de 38 mm

Les personnes à mobilité réduite ou âgées perdent facilement l'équilibre. Un espace de seulement 38 mm entre la barre et le mur interdit le passage de l'avant-bras, et limite ainsi, lors d'une chute, le risque de fracture d'un bras resté prisonnier derrière une barre.

Encombrement minimum

L'encombrement des barres, posées au plus proche du mur, est aussi plus réduit. La circulation et le déplacement sont donc plus faciles dans les installations sanitaires (douche, WC...) donnant une meilleure liberté de mouvement. Les barres sont également plus discrètes.

Fixations invisibles

Toutes les fixations (platine avec 6 points de fixation possibles) sont masquées par un cache Nylon.

ET AUSSI...

100 % interchangeable

Les platines des barres sont indexées et les dimensions contrôlées lors de la fabrication. En cas de remplacement d'une barre identique, il n'est pas nécessaire de percer de nouveaux trous dans le mur.

100 % recyclables

Les barres sont en matériaux 100 % recyclables afin de contribuer au développement durable et à la protection de l'environnement.

Gamme complète

La diversité de l'offre DELABIE permet de répondre à l'ensemble des besoins et obligations dans le domaine de l'accessibilité et l'autonomie. Cette offre est parfaitement complémentaire des autres gammes DELABIE.

**TEST À PLUS DE 200 KG
GARANTIE 30 ANS
MARQUAGE CE**

**ESPACE DE SÉCURITÉ
DE 38 MM**
Antifracture
Encombrement minimum

**ENVELOPPE NYLON
DE 3,5 MM**

**RENFORT MÉTALLIQUE
DE 2 MM**
Forte résistance

**FIXATIONS INVISIBLES
PAR CACHE NYLON 1 MM**

**INDEXATION
DES PLATINES**
100 % interchangeables

**TRAITEMENT
ANTIBACTÉRIEN**

**Nylon
Clean**

**NYLON HR
BRILLANT**
Nettoyage facilité

**RÉSISTANCE
AUX PRODUITS
CHIMIQUES**

**PAS DE PLANS
DE JOINT**
Pas de niches
bactériennes

TUBE Ø 32
Préhension optimale

**CONTACT DOUX
ET TIÈDE**

100 % RECYCLABLE

ACCESSIBILITÉ
NYLON CLEAN



Siège de douche amovible Grand Confort **510300N** - Barre de douche d'angle 2 murs avec remontée verticale coulissante NylonClean **5481N**
Mitigeur thermostatique **H9741** - Support de douchette **510110** - Porte-savon clipsable **510120N** - Pommeau de douche **813**

Siège de douche amovible Grand confort

À accrocher



Produits complémentaires



Barres pour siège de douche
(voir pages 75 à 77)

- **Siège et dossier Grand Confort HR.**
- **Modèle large.**
- À accrocher sur barres Ø 32 (voir réf. 5481N, 5490N, 5121N et 50504N pages 75 à 77).
- **Traitement antibactérien** de l'assise et du dossier : protection optimale contre le développement bactérien.
- **Amovible** : limite le nombre de sièges dans un établissement en permettant leur installation uniquement si nécessaire.
Exemple : hôtel ou hôpital recevant temporairement une personne à mobilité réduite.
- Adapté à un usage intensif en collectivité ou milieu hospitalier.
- Assise pleine déclinable réalisée en polymère haute résistance.
- Surface uniforme, non poreuse facilitant l'entretien et l'hygiène.
- Bonne résistance aux produits chimiques (Bétadine®...) et de nettoyage.
- Traitement anti-UV.
- Agréable et chaud au toucher.
- Structure en tube Inox 304 bactériostatique Ø 32.
- **Vérins réglables garantissant une bonne horizontalité de l'assise.**
- **Rosaces d'appui larges assurant la protection du mur.**
- Dimensions : 590 × 420 × 510 mm.
- Testé à plus de 200 kg. Maximum utilisateur recommandé : 135 kg.
- Garantie 30 ans.
- Marquage CE.

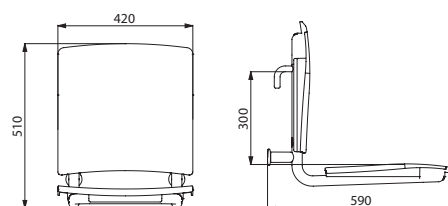

Siège de douche Grand Confort amovible à accrocher Structure Inox époxy blanc	510300N	598,43 €
--	---------	----------

510300N

Siège de douche mural rabattable



- **Siège et dossier Grand Confort HR.**
- **Modèle large.**
- **Traitement antibactérien** de l'assise et du dossier : protection optimale contre le développement bactérien.
- **Retenue en position verticale.**
- **Descente freinée.**
- Adapté à un usage intensif en collectivité ou milieu hospitalier.
- Assise pleine déclipable réalisée en polymère haute résistance.
- Surface uniforme, non poreuse facilitant l'entretien et l'hygiène.
- Bonne résistance aux produits chimiques (Bétadine®...) et de nettoyage.
- Traitement anti-UV.
- Agréable et chaud au toucher.
- Structure en tube Inox 304 bactériostatique Ø 32.
- Fixations invisibles par platine Inox 304, de 4 mm d'épaisseur.
- Livré avec vis Inox pour mur béton.
- Dimensions du siège : 506 × 420 × 138 mm.
- Dimensions du dossier : 56 × 420 × 410 mm.
- Testé à plus de 200 kg. Maximum utilisateur recommandé : 135 kg.
- Garantie 30 ans.
- Marquage CE.

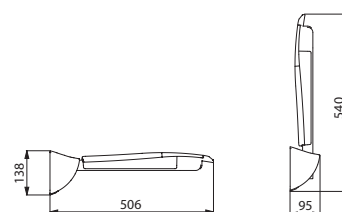

510420N

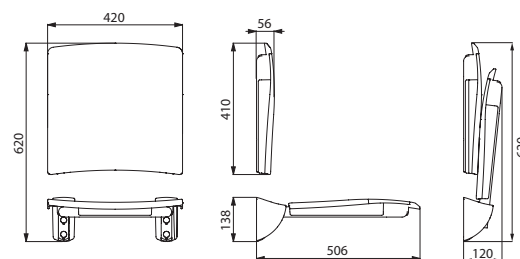

510420N+510429N

Siège mural Grand Confort rabattable - Structure Inox époxy blanc		
Siège	510420N	400,58 €
Dossieret	510429N	223,13 €

Siège de douche mural rabattable avec pied

ACCESSIBILITÉ
NYLON CLEAN

- **Siège et dossier Grand Confort HR.**
- **Modèle large.**
- **Traitement antibactérien** de l'assise et du dossier : protection optimale contre le développement bactérien.
- **Retenue en position verticale.**
- **Descente freinée.**
- Adapté à un usage intensif en collectivité ou milieu hospitalier.
- Assise pleine déclinable réalisée en polymère haute résistance.
- Surface uniforme, non poreuse facilitant l'entretien et l'hygiène.
- Bonne résistance aux produits chimiques (Bétadine®...) et de nettoyage.
- Traitement anti-UV.
- Agréable et chaud au toucher.
- Structure en tube Inox 304 bactériostatique Ø 32.
- **Renfort par un pied** articulé rentrant en tube Inox 304 Ø 25.
- Fixations invisibles par platine Inox 304, de 4 mm d'épaisseur.
- Livré avec vis Inox pour mur béton.
- Dimensions du siège : 506 × 420 × 480 mm.
- Dimensions du dossier : 56 × 420 × 410 mm.
- **Testé à plus de 250 kg. Maximum utilisateur recommandé : 170 kg.**
- Garantie 30 ans.
- Marquage CE.

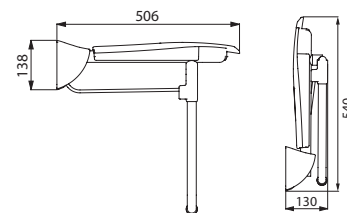

510430N

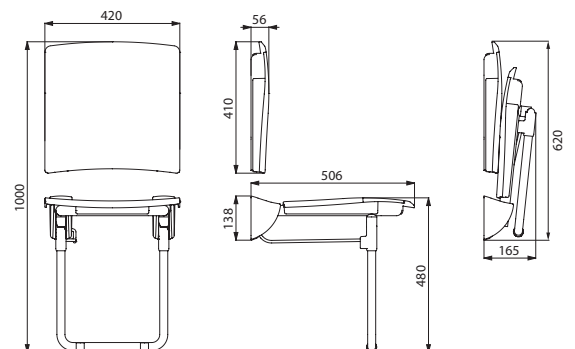

510430N+510429N

Siège mural Grand Confort rabattable avec pied - Structure Inox époxy blanc		
Siège avec pied	510430N	538,54 €
Dossier	510429N	223,13 €



Barre de maintien coudée 135° NylonClean **5081N** - Barre rabattable NylonClean **5164N** - Porte-papier WC en "U" **4081N** - Porte-balai avec manche ergonomique **4051N**
Bâti-support WC TEMPOFIX 3 avec système de chasse d'eau sans réservoir temporisé TEMPOFLUX 3 **564065+763000**

Barre de maintien coudée à 135°



- Pour WC, douche ou baignoire.
- Utilisation comme barre d'appui (partie horizontale) ou de relèvement (partie à 135°).
- Traitement antibactérien NylonClean : protection optimale contre le développement bactérien.
- Utilisation indifféremment à gauche comme à droite.
- Adaptée à un usage intensif en collectivité ou milieu hospitalier.
- Polyamide haute résistance (Nylon) : avec renfort en acier traité anticorrosion de 2 mm d'épaisseur.
- Surface uniforme, non poreuse facilitant l'entretien et l'hygiène.
- Bonne résistance aux produits chimiques et de nettoyage.
- Traitement anti-UV.
- Agréable et chaud au toucher.
- Écartement entre la barre et le mur de 38 mm : encombrement minimum interdisant le passage de l'avant-bras afin d'éviter les risques de fractures lors d'une chute.
- 3 points de fixation permettant le blocage du poignet et une pose facilitée.
- Fixations invisibles par platine 6 trous, Ø 73.
- Livrée avec vis Inox pour mur béton.
- Dimensions : 400 × 400 mm ou 220 × 220 mm, Ø 32.
- Testée à plus de 200 kg. Maximum utilisateur recommandé : 135 kg.
- Barre garantie 30 ans.
- Marquage CE.

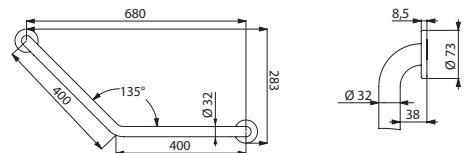

5081N

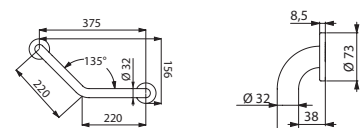

5083N

Barre de maintien coudée à 135° Ø 32		
Nylon HR brillant blanc - 400 × 400 mm	5081N	136,06 €
Nylon HR brillant blanc - 220 × 220 mm	5083N	119,80 €

Barre de maintien droite



- Pour WC, douche ou baignoire.
- Utilisation comme barre d'appui, de maintien et de relèvement.
- Traitement antibactérien NylonClean : protection optimale contre le développement bactérien.
- Adaptée à un usage intensif en collectivité ou milieu hospitalier.
- Polyamide haute résistance (Nylon) : avec renfort en acier traité anticorrosion de 2 mm d'épaisseur.
- Surface uniforme, non poreuse facilitant l'entretien et l'hygiène.
- Bonne résistance aux produits chimiques et de nettoyage.
- Traitement anti-UV.
- Agréable et chaud au toucher.
- Écartement entre la barre et le mur de 38 mm : encombrement minimum interdisant le passage de l'avant-bras afin d'éviter les risques de fractures lors d'une chute.
- Fixations invisibles par platine 6 trous, Ø 73.
- Livrée avec vis Inox pour mur béton.
- Dimensions : 300 à 900 mm d'entraxe, Ø 32.
- Testée à plus de 200 kg. Maximum utilisateur recommandé : 135 kg.
- Barre garantie 30 ans.
- Marquage CE.

Barre de maintien droite Ø 32		
Nylon HR brillant blanc - 300 mm	5050N	71,34 €
Nylon HR brillant blanc - 400 mm	50504N	75,98 €
Nylon HR brillant blanc - 500 mm	50505N	83,56 €
Nylon HR brillant blanc - 600 mm	50506N	90,34 €
Nylon HR brillant blanc - 900 mm	50509N	113,95 €

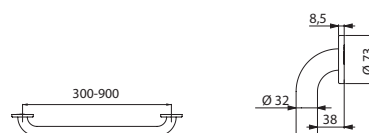

5050N/50504N/50505N/50506N/50509N

Barre de maintien rabattable



- Pour WC ou douche.
- Permet un accès latéral en position relevée.
- Utilisation comme barre d'appui, de relèvement et d'aide au transfert en position abaissée.
- Traitement antibactérien NylonClean : protection optimale contre le développement bactérien.
- Descente freinée.
- Retenue en position verticale.
- Adaptée à un usage intensif en collectivité ou milieu hospitalier.
- Polyamide (Nylon) et polymère haute résistance : avec renfort en acier traité anticorrosion de 2 mm d'épaisseur.
- Surface uniforme, non poreuse facilitant l'entretien et l'hygiène.
- Bonne résistance aux produits chimiques et de nettoyage.
- Traitement anti-UV.
- Agréable et chaud au toucher.
- Fixations invisibles par platine Inox 304, de 4 mm d'épaisseur.
- Livrée avec vis Inox pour mur béton.
- Modèles avec béquille : à utiliser comme renfort lorsque la fixation murale seule est insuffisante. Béquille se repliant automatiquement. Hauteur de la béquille réglable de 760 à 780 mm. Dimensions : 850 ou 650 × 800 × 105 mm, Ø 32.
- Modèles sans béquille : 850 ou 650 × 230 × 105 mm, Ø 32.
- Testée à plus de 200 kg. Maximum utilisateur recommandé : 135 kg.
- Barre garantie 30 ans.
- Marquage CE.

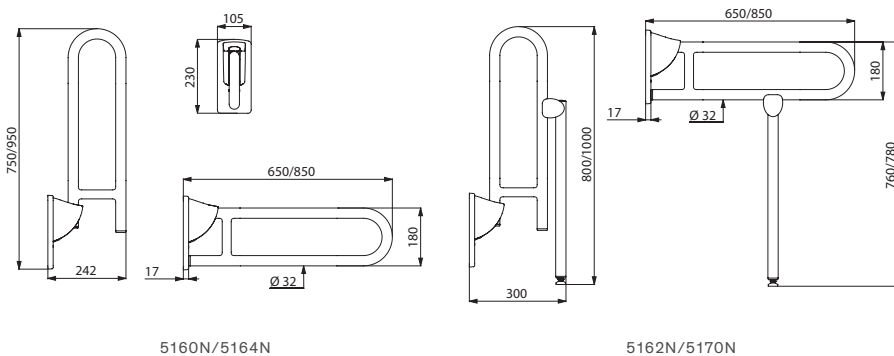

Barre de maintien rabattable Ø 32 sans béquille		
Nylon HR brillant blanc - L.650 mm	5160N	327,92 €
Nylon HR brillant blanc - L.850 mm	5164N	349,41 €
Barre de maintien rabattable Ø 32 avec béquille		
Nylon HR brillant blanc - L.650 mm	5162N	446,18 €
Nylon HR brillant blanc - L.850 mm	5170N	468,45 €

Produits complémentaires



Dossieret WC et porte-papier WC (voir page 79)

Produit associé



- Cache fixations**
- Cache les vis de fixation quand la barre rabattable est retirée.
 - Limite le nombre de barres dans un établissement en permettant leur installation uniquement si nécessaire.
 - Livré avec vis Inox pour mur béton.
 - Garantie 30 ans.

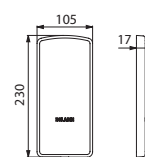

510150N

Cache Nylon avec plaque de fixation	510150N	43,76 €
-------------------------------------	---------	---------

Barre droite avec support de douchette



Produits complémentaires



Porte-savon coulissant et pommeau de douche (voir page 78)

- Pour douche ou baignoire.
- Utilisation comme barre de maintien verticale et coulidouche.
- Support de douchette Nylon HR avec manette ergonomique.
- Ajout possible d'un porte-savon coulissant (à commander séparément).
- Traitement antibactérien NylonClean : protection optimale contre le développement bactérien.
- Adaptée à un usage intensif en collectivité ou milieu hospitalier.
- Polyamide haute résistance (Nylon) : avec renfort en acier traité anticorrosion de 2 mm d'épaisseur.
- Surface uniforme, non poreuse facilitant l'entretien et l'hygiène.
- Bonne résistance aux produits chimiques et de nettoyage.
- Traitement anti-UV.
- Agréable et chaud au toucher.
- Écartement entre la barre et le mur de 38 mm : encombrement minimum interdisant le passage de l'avant-bras afin d'éviter les risques de fractures lors d'une chute.
- Fixations invisibles par platine 6 trous, Ø 73.
- Livrée avec vis Inox pour mur béton.
- Hauteur : 1 150 mm, Ø 32.
- Testée à plus de 200 kg. Maximum utilisateur recommandé : 135 kg.
- Barre garantie 30 ans.
- Marquage CE.

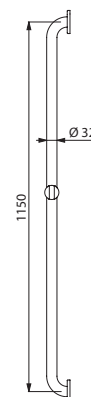
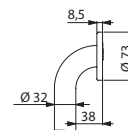

Barre droite avec support de douchette Ø 32 - Nylon HR brillant blanc	5460N	179,14 €
---	-------	----------

5460N

Barre de douche d'angle et d'équerre



- Pour douche.
- Utilisation comme barre d'appui et de maintien debout.
- Aide et sécurise l'entrée et le déplacement dans la douche.
- Fait fonction de coulidouche en ajoutant un support de douche et/ou un porte-savon.
- Traitement antibactérien NylonClean : protection optimale contre le développement bactérien.
- Montage possible avec remontée verticale à gauche ou à droite.
- Adaptée à un usage intensif en collectivité ou milieu hospitalier.
- Polyamide haute résistance (Nylon) : avec renfort en acier traité anticorrosion de 2 mm d'épaisseur.
- Surface uniforme, non poreuse facilitant l'entretien et l'hygiène.
- Bonne résistance aux produits chimiques et de nettoyage.
- Traitement anti-UV.
- Agréable et chaud au toucher.
- Écartement entre la barre et le mur de 38 mm : encombrement minimum interdisant le passage de l'avant-bras afin d'éviter les risques de fractures lors d'une chute.
- Fixations invisibles par platine 6 trous, Ø 73.
- Livrée avec vis Inox pour mur béton.
- Dimensions : 1 245 × 570 × 660 mm, Ø 32.
- Testée à plus de 200 kg. Maximum utilisateur recommandé : 135 kg.
- Barre garantie 30 ans.
- Marquage CE.

Produits complémentaires

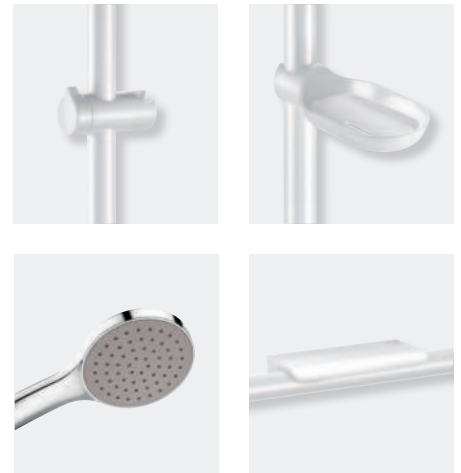

Support de douche, porte-savon coulissant, pommeau de douche et tablette porte-savon avec porte-gants (voir pages 78 et 79)

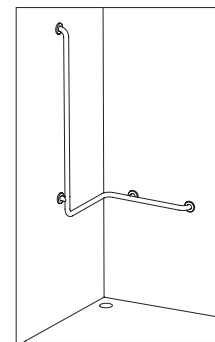

Exemple de mise en place dans une douche

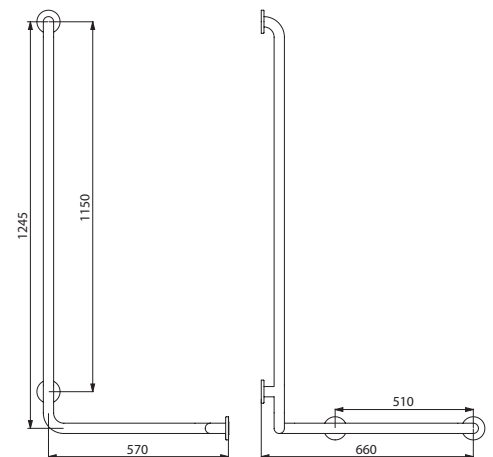
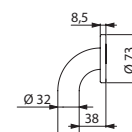

Barre de douche d'angle et d'équerre Ø 32 - Nylon HR brillant blanc	5100N	322,85 €
---	-------	----------

5100N



Siège rabattable Grand Confort **510420N** - Dossieret Grand Confort **510429N** - Mitigeur thermostatique SECURITHERM BIOSAFE **H9769** - Barre en L NylonClean **5071N**
Support de douchette **510110** - Porte-savon **510120N** - Patères **4043N**

Barre de maintien en L



- Pour douche ou baignoire.
- Permet le maintien et le déplacement en sécurité dans la douche ou dans la baignoire.
- Fait fonction de coulidouche en ajoutant un support de douchette et/ou un porte-savon.
- Traitement antibactérien NylonClean : protection optimale contre le développement bactérien.
- Montage possible avec remontée verticale à gauche ou à droite.
- Adaptée à un usage intensif en collectivité ou milieu hospitalier.
- Polyamide haute résistance (Nylon) : avec renfort en acier traité anticorrosion de 2 mm d'épaisseur.
- Surface uniforme, non poreuse facilitant l'entretien et l'hygiène.
- Bonne résistance aux produits chimiques et de nettoyage.
- Traitement anti-UV.
- Agréable et chaud au toucher.
- Écartement entre la barre et le mur de 38 mm : encombrement minimum interdisant le passage de l'avant-bras afin d'éviter les risques de fractures lors d'une chute.
- Fixations invisibles par platine 6 trous, Ø 73.
- Livrée avec vis Inox pour mur béton.
- Dimensions : 1 245 ou 750 × 450 mm, Ø 32.
- Testée à plus de 200 kg. Maximum utilisateur recommandé : 135 kg.
- Barre garantie 30 ans.
- Marquage CE.

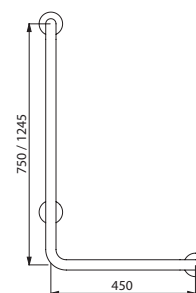
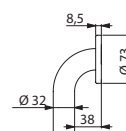

5070N/5071N

Produits complémentaires

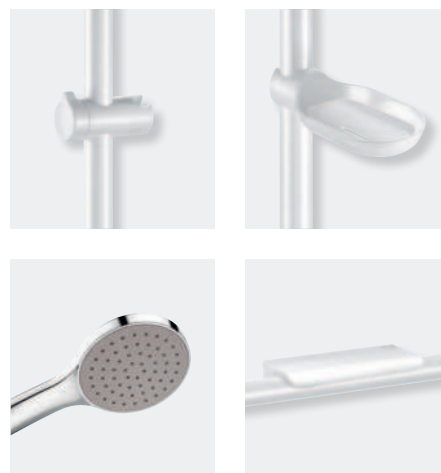

Support de douchette, porte-savon coulissant, pommeau de douche et tablette porte-savon avec porte-gants (voir pages 78 et 79)

ACCESSIBILITÉ
NYLON CLEAN

Barre de maintien en L Ø 32		
Nylon HR brillant blanc - H.750 mm	5070N	194,07 €
Nylon HR brillant blanc - H.1 245 mm	5071N	236,76 €

Barre de maintien en T



Produits complémentaires

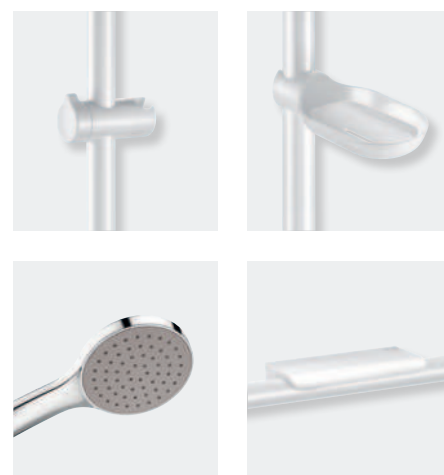

Support de douchette, porte-savon coulissant, pommeau de douche et tablette porte-savon avec porte-gants (voir pages 78 et 79)

- Pour douche.
- Utilisation comme barre d'appui et de maintien debout.
- Aide et sécurise l'entrée et le déplacement dans la douche.
- Fait fonction de coulidouche en ajoutant un support de douchette et/ou un porte-savon.
- Traitement antibactérien NylonClean : protection optimale contre le développement bactérien.
- Modèle avec remontée coulissante : emplacement de la remontée verticale réglable à la pose. Possibilité de décaler sur la droite ou la gauche la position de la remontée afin de s'adapter à l'installation (emplacement de la robinetterie, profondeur du siège de douche...).
- Adaptée à un usage intensif en collectivité ou milieu hospitalier.
- Polyamide haute résistance (Nylon) : avec renfort en acier traité anticorrosion de 2 mm d'épaisseur.
- Surface uniforme, non poreuse facilitant l'entretien et l'hygiène.
- Bonne résistance aux produits chimiques et de nettoyage.
- Traitement anti-UV.
- Agréable et chaud au toucher.
- Écartement entre la barre et le mur de 38 mm : encombrement minimum interdisant le passage de l'avant-bras afin d'éviter les risques de fractures lors d'une chute.
- Fixations invisibles par platine 6 trous, Ø 32.
- Livrée avec vis Inox pour mur béton.
- Dimensions : 1 150 × 500 mm, Ø 32.
- Testée à plus de 200 kg. Maximum utilisateur recommandé : 135 kg.
- Barre garantie 30 ans.
- Marquage CE.

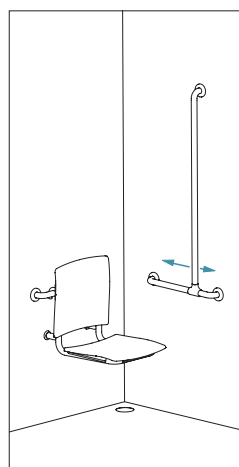

Emplacement de la remontée réglable (réf. 5441N)

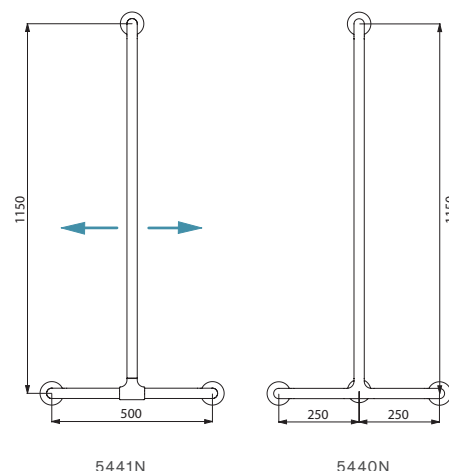
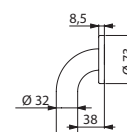

Barre de maintien en T Ø 32 - Nylon HR brillant blanc		
Avec remontée coulissante	5441N	281,64 €
Avec remontée fixe	5440N	259,76 €

Barre de douche d'angle 2 murs avec remontée verticale

Pour siège de douche



Produits complémentaires

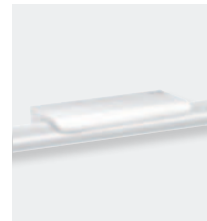
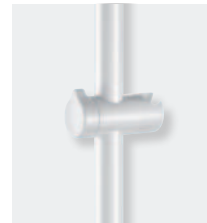

Siège de douche amovible (voir page 63), support de douchette, porte-savon coulissant et tablette porte-savon avec porte-gants (voir pages 78 et 79)

ACCESSIBILITÉ
NYLON CLEAN

- Pour douche.
- Peut recevoir un siège de douche à accrocher (à commander séparément).
- Utilisation comme barre d'appui et de maintien debout.
- Aide et sécurise l'entrée et le déplacement dans la douche.
- Fait fonction de coulidouche en ajoutant un support de douchette et/ou un porte-savon.
- Traitement antibactérien NylonClean : protection optimale contre le développement bactérien.
- Modèle avec remontée coulissante : **emplacement de la remontée verticale réglable à la pose**. Possibilité de décaler sur la droite ou la gauche la position de la remontée afin de s'adapter à l'installation (emplacement de la robinetterie, profondeur du siège de douche...).
- **Montage possible avec remontée verticale à gauche ou à droite.**
- Adaptée à un usage intensif en collectivité ou milieu hospitalier.
- Polyamide haute résistance (Nylon) : avec renfort en acier traité anticorrosion de 2 mm d'épaisseur.
- Surface uniforme, non poreuse facilitant l'entretien et l'hygiène.
- Bonne résistance aux produits chimiques et de nettoyage.
- Traitement anti-UV. Agréable et chaud au toucher.
- Écartement entre la barre et le mur de 38 mm : encombrement minimum interdisant le passage de l'avant-bras afin d'éviter les risques de fractures lors d'une chute.
- Fixations invisibles par platine 6 trous, Ø 73.
- Livrée avec vis Inox pour mur béton.
- Dimensions : 1 150 × 750 × 750 mm, Ø 32.
- Testée à plus de 200 kg. Maximum utilisateur recommandé : 135 kg.
- Barre garantie 30 ans.
- Marquage CE.

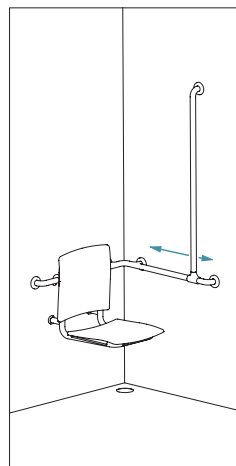

Emplacement de la remontée réglable à gauche ou à droite (réf. 5481N)

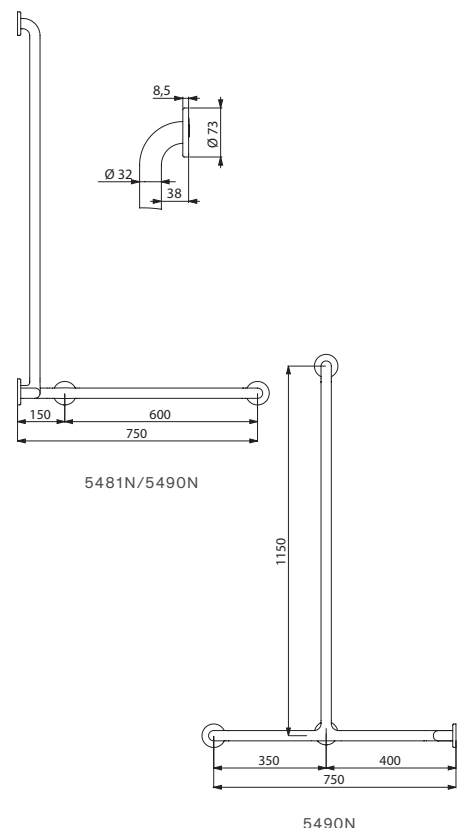

Barre de douche d'angle 2 murs Ø 32 - Nylon HR brillant blanc - Pour siège de douche		
Avec remontée coulissante	5481N	419,33 €
Avec remontée fixe	5490N	378,36 €

Barre de douche d'angle 2 murs

Pour siège de douche



- Pour WC, douche ou baignoire.
- Peut recevoir un siège de douche à accrocher (à commander séparément).
- Utilisation comme barre d'appui et de maintien debout.
- Aide et sécurise l'entrée et le déplacement dans la douche, aide à enjamber et à sortir de la baignoire.
- Dans le WC avec réservoir encastrable ou système de chasse d'eau sans réservoir, aide au transfert d'un fauteuil roulant à la cuvette.
- **Traitement antibactérien NylonClean** : protection optimale contre le développement bactérien.
- Adaptée à un usage intensif en collectivité ou milieu hospitalier.
- Polyamide haute résistance (Nylon) : avec renfort en acier traité anticorrosion de 2 mm d'épaisseur.
- Surface uniforme, non poreuse facilitant l'entretien et l'hygiène.
- Bonne résistance aux produits chimiques et de nettoyage.
- Traitement anti-UV.
- Agréable et chaud au toucher.
- Écartement entre la barre et le mur de 38 mm : encombrement minimum interdisant le passage de l'avant-bras afin d'éviter les risques de fractures lors d'une chute.
- Fixations invisibles par platine 6 trous, Ø 73.
- Livrée avec vis Inox pour mur béton.
- Dimensions : 750 x 750 mm, Ø 32.
- Testée à plus de 200 kg. Maximum utilisateur recommandé : 135 kg.
- Barre garantie 30 ans.
- Marquage CE.

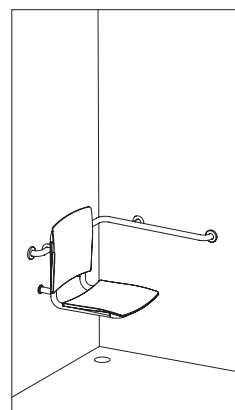

Exemple de mise en place dans une douche

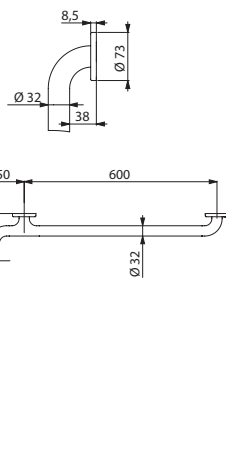

5121N

Produits complémentaires

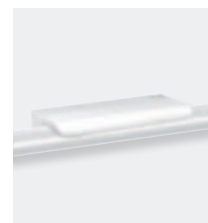

Siège de douche amovible (voir page 63) et tablette porte-savon avec porte-gants (voir page 79)

Barre de douche d'angle 2 murs Ø 32 - Nylon HR brillant blanc Pour siège de douche	5121N	239,36 €
---	-------	----------

Barre de maintien simple

Pour siège de douche



- Pour douche.
- Peut recevoir un siège de douche à accrocher (à commander séparément).
- Utilisation comme barre d'appui et de maintien debout.
- Aide et sécurise l'entrée et le déplacement dans la douche.
- Traitement antibactérien NylonClean : protection optimale contre le développement bactérien.
- Adaptée à un usage intensif en collectivité ou milieu hospitalier.
- Polyamide haute résistance (Nylon) : avec renfort en acier traité anticorrosion de 2 mm d'épaisseur.
- Surface uniforme, non poreuse facilitant l'entretien et l'hygiène.
- Bonne résistance aux produits chimiques et de nettoyage.
- Traitement anti-UV.
- Agréable et chaud au toucher.
- Écartement entre la barre et le mur de 38 mm : encombrement minimum interdisant le passage de l'avant-bras afin d'éviter les risques de fractures lors d'une chute.
- Fixations invisibles par platine 6 trous, Ø 73.
- Livrée avec vis Inox pour mur béton.
- Dimensions : 400 mm, Ø 32.
- Testée à plus de 200 kg. Maximum utilisateur recommandé : 135 kg.
- Barre garantie 30 ans.
- Marquage CE.

Produit complémentaire

Siège de douche amovible (voir page 63)

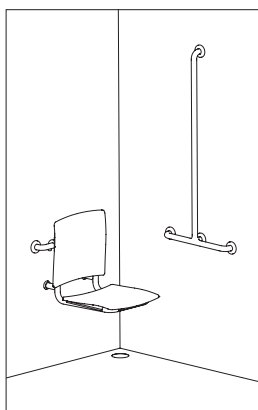

Exemple de mise en place dans une douche

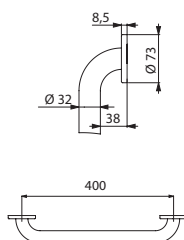

50504N

Barre de maintien Ø 32 - Nylon HR brillant blanc - Pour siège de douche	50504N	75,98 €
---	--------	---------

Support de douchette



- Polyamide haute résistance (Nylon).
- Support pour douchette orientable.
- Manette ergonomique.
- Pour barre Ø 32.
- Garantie 30 ans.

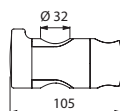

510110

Support de douchette Nylon HR brillant blanc	510110	34,34 €
---	--------	---------

Porte-savon coulissant clipsable



- Polyamide haute résistance (Nylon).
- Coupelle adaptée pour recevoir un gel douche ou un savon.
- Pour barres Ø 25 et Ø 32.
- Garantie 30 ans.

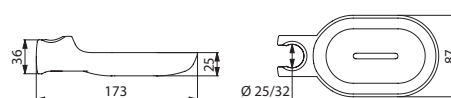

510120N

Porte-savon clipsable Nylon HR brillant blanc	510120N	25,39 €
--	---------	---------

Pommeau de douche



- Douchette M1/2" en ABS chromé.
- Monojet : jet pluie.
- Système anticalcaire manuel.
- Garantie 30 ans.

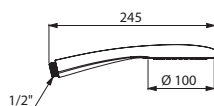

815

Pommeau de douche jet pluie	815	24,43 €
-----------------------------	-----	---------

Collier antichute de douchette



- Pour barres Ø 25 à 35 mm et flexible de douche.
- Dispositif antichute : empêche le pommeau de douche d'être en contact direct avec le sol ou le siphon (sources de contaminations bactériennes).
- Garantie 30 ans.

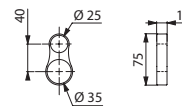

830

Collier antichute de douchette translucide	830	7,51 €
--	-----	--------

Tablette porte-savon pour barre de douche

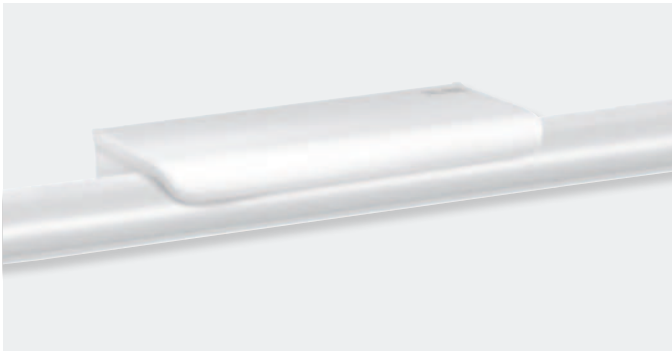

- Se pose contre le mur, sur la barre.
- **Blocage antivol.**
- Adaptée pour recevoir un gel douche ou un savon.
- **2 crochets porte-gant.**
- Garantie 30 ans.

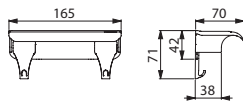

511922W

Tablette porte-savon pour barre de douche - Blanc 511922W 27,23 €

Porte-papier WC pour barre

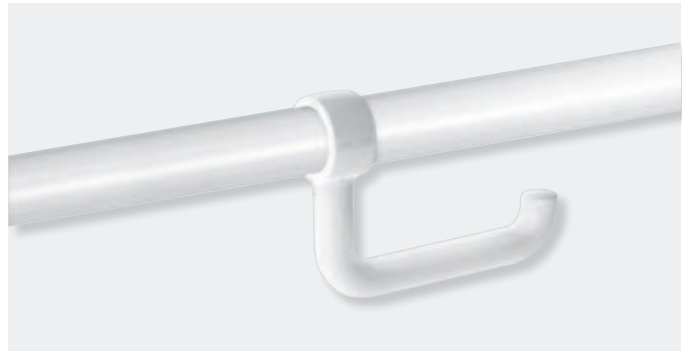

- Pour papier WC en rouleau.
- Polyamide haute résistance (Nylon).
- Installation sans dépose de la barre.
- Blocage antivol.
- Joint antirotation.
- **Pour barres Ø 32 à Ø 34.**
- Garantie 30 ans.

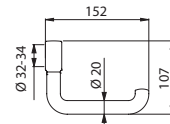

510081N

Porte-papier WC pour barre Nylon HR brillant blanc 510081N 29,48 €

Dosseret WC confort



- Dosseret souple en polyuréthane noir.
- Tube Polyamide haute résistance (Nylon) Ø 32.
- Fixations invisibles par platine 6 trous, Ø 73.
- Dimensions : 150 × 575 × 173 mm.
- Garantie 30 ans.
- Marquage CE.

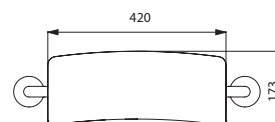
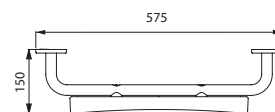

510629N

Dosseret WC confort - Nylon HR brillant blanc 510629N 204,19 €

Porte-balai WC

Avec blocage antivol et **manche long**



- Polyamide haute résistance (Nylon).
- **Manche long ergonomique** : facilite l'utilisation par des personnes en fauteuil ou ayant des difficultés à se pencher.
- Nettoyage facile : cuvette plastique amovible par le haut.
- **Cuvette plastique avec réservoir** : évite à la brosse du balai de stagner dans l'eau résiduelle et limite le risque d'éclaboussures lors des prochaines utilisations.
- Fixation murale avec **blocage antivol**.
- Hauteur 515 mm.
- Garantie 30 ans.

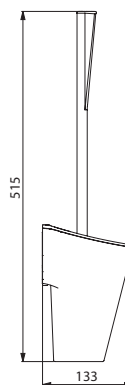

4051N

Porte-balai Nylon HR brillant blanc avec manche long - Blocage antivol	4051N	82,41 €
--	-------	---------

Porte-papier WC à rouleau de réserve



- Polyamide haute résistance (Nylon).
- Tube Ø 32.
- **Fixations invisibles**.
- Garantie 30 ans.

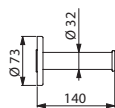

4070N

Porte-papier WC à rouleau de réserve Nylon HR brillant blanc	4070N	39,57 €
--	-------	---------

Porte-papier WC en "U" à rouleau



- Polyamide haute résistance (Nylon).
- Tube Ø 20.
- **Fixations invisibles**.
- Garantie 30 ans.

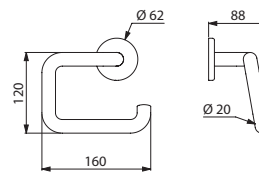

4081N

Porte-papier WC en "U" à rouleau Nylon HR brillant blanc	4081N	22,25 €
--	-------	---------

Patère virgule



- Polyamide haute résistance (Nylon).
- Tube Ø 20.
- **Fixations invisibles.**
- Garantie 30 ans.

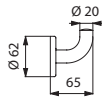

4043N

Patère virgule Nylon HR brillant blanc	4043N	10,43 €
---	-------	---------

Patère double



- Inox 304 époxy blanc.
- Tube Ø 20, épaisseur 1 mm.
- **Fixations invisibles.**
- Garantie 30 ans.

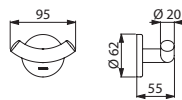

4042W

Patère double Inox 304 époxy blanc	4042W	29,14 €
---------------------------------------	-------	---------

Patère porte-manteau

Simple ou double



- Polyamide haute résistance (Nylon).
- Tube Ø 10.
- **Fixations invisibles.**
- Garantie 30 ans.



510043N

510042N

Patère Nylon HR brillant blanc		
Modèle simple	510043N	7,50 €
Modèle double	510042N	8,19 €

Lavabo MINERALCAST PMR



Lavabo MINERALCAST PMR mural avec trou de robinetterie Ø 35 au centre	132306	695,45 €
--	--------	----------

- Lavabo à accrocher au mur, 785 × 545 × 170 mm.
- **Avec poignées latérales intégrées**, utilisables comme barre de maintien ou porte-serviettes.
- MINERALCAST : matériau composite à base de minéraux naturels et de résine polyester.
- **Lavabo peu profond adapté pour une utilisation par des personnes en position assise ou en fauteuil.**
- Surface uniforme, non poreuse pour un nettoyage aisé.
- Lavabo coulé d'un seul bloc, sans soudures, pour un entretien facile et une meilleure hygiène.
- Agréable au toucher.
- Sans trop-plein.
- Livré avec fixations.
- Poids : 21,5 kg.
- Garantie 30 ans.
- Marquage CE. Conforme à la norme EN 14688.

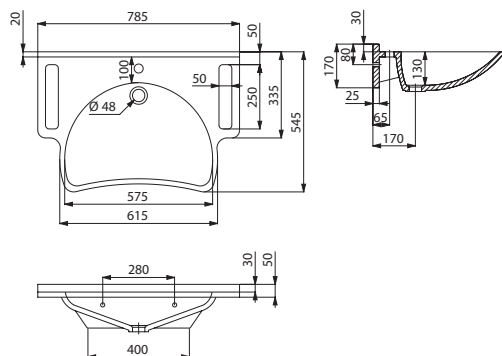

132306



Miroir inclinable avec levier long ergonomique



- **Pour installation mixte** : utilisation possible en position assise ou debout.
- **Levier long ergonomique permettant d'incliner le miroir par une personne en position assise ou en fauteuil.**
- Levier Nylon avec traitement antibactérien : protection optimale contre le développement bactérien.
- **Installation facile et rapide** par simple clipsage.
- **Blocage antivol.**
- Levier en Nylon HR brillant blanc.
- Miroir en verre feuilleté sécuritaire de 6 mm.
- Inclinaison possible jusqu'à 20°.
- Dimensions du miroir : 500 × 600 mm.
- Garantie 30 ans.

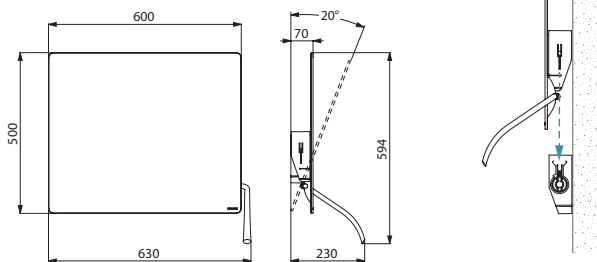

510201N

Miroir inclinable avec levier long ergonomique Nylon HR blanc	510201N	282,24 €
--	---------	----------

Autres modèles de miroirs et pattes à glace voir pages 139-141.

Miroir inclinable avec poignée



- **Pour installation mixte** : utilisation possible en position assise ou debout.
- **Poignée permettant d'incliner le miroir pour des personnes en position assise ou en fauteuil.**
- Poignée Nylon avec traitement antibactérien : protection optimale contre le développement bactérien.
- **Installation facile et rapide** par simple clipsage.
- **Blocage antivol.**
- Poignée en Nylon HR brillant blanc.
- Miroir en verre feuilleté sécuritaire de 6 mm.
- Inclinaison possible jusqu'à 20°.
- Dimensions du miroir : 500 × 600 mm.
- Garantie 30 ans.

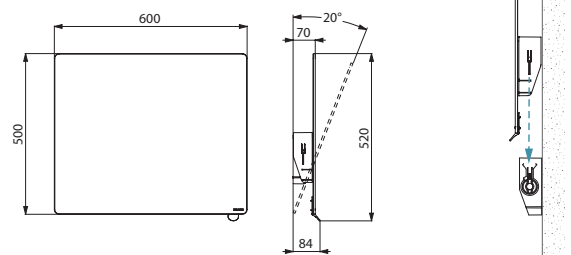

510202N

Miroir inclinable avec poignée Nylon HR blanc	510202N	244,17 €
--	---------	----------

Autres modèles de miroirs et pattes à glace voir pages 139-141.



Accessibilité et Autonomie

Séries Basic et ECO

SIÈGES
ET TABOURET
DE DOUCHE
87

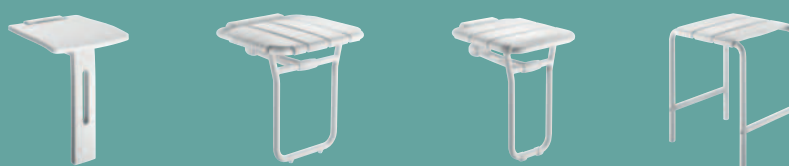

BARRES
DE MAINTIEN
BASIC BLANC
90

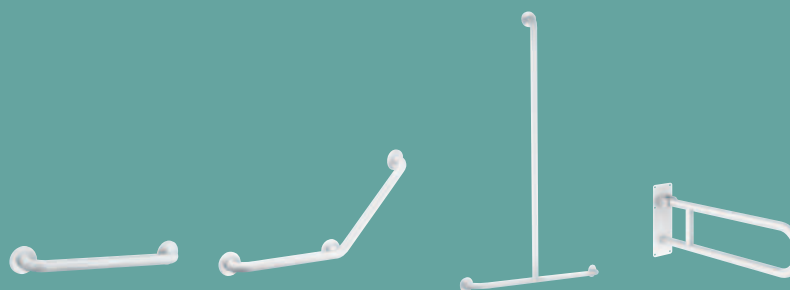

BARRES
DE MAINTIEN
BASIC SATINÉ
93



BARRES
DE MAINTIEN
ECO
94





Siège de douche mural rabattable avec pied Basic +



- **Assise pleine antidérapante.**
- **Rabattable** : retenue en position verticale et descente freinée.
- Assise déclipable facile d'entretien et confortable.
- Pied rentrant guidé par un bras articulé.
- Structure en tube aluminium blanc Ø 25 × 2 mm.
- **Fixations invisibles.**
- Dimensions : 410 × 360 × 480 mm.
- Encombrement replié : 85 × 562 mm.
- Hauteur d'assise : 480 mm.
- Testé à plus de 200 kg. Maximum utilisateur recommandé : 135 kg.
- Garantie 30 ans.
- Marquage CE.

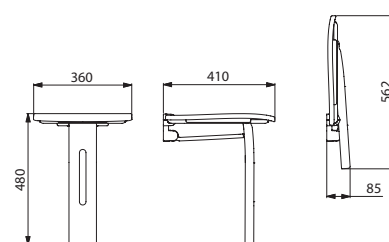

Siège de douche mural rabattable avec pied Basic +	510405	140,00 €
--	--------	----------

510405



Siège de douche rabattable ALU 510400 - Barre de maintien coudée 135° 35082W - Colonne de douche thermostatique temporisée SECURITHERM 792320

Siège de douche mural rabattable ALU avec pied



- **Rabattable** : retenue en position verticale et descente freinée.
- **Larges lattes en plastique faciles d'entretien et confortables.**
- Pied rentrant guidé par un bras articulé.
- Structure en tube aluminium blanc Ø 25 × 2 mm.
- **Fixations invisibles.**
- **Modèle large** : 430 × 465 × 480 mm. Encombrement replié : 82 × 565 mm. Hauteur du pied réglable jusqu'à 8 mm.
- **Poignées latérales ergonomiques et antidérapantes.**
- **Modèle standard** : 407 × 360 × 480 mm. Encombrement replié : 82 × 545 mm.
- Hauteur d'assise : 480 mm.
- Livré avec vis Inox pour mur béton.
- Testé à plus de 200 kg. Maximum utilisateur recommandé : 135 kg.
- Garantie 30 ans.
- Marquage CE.

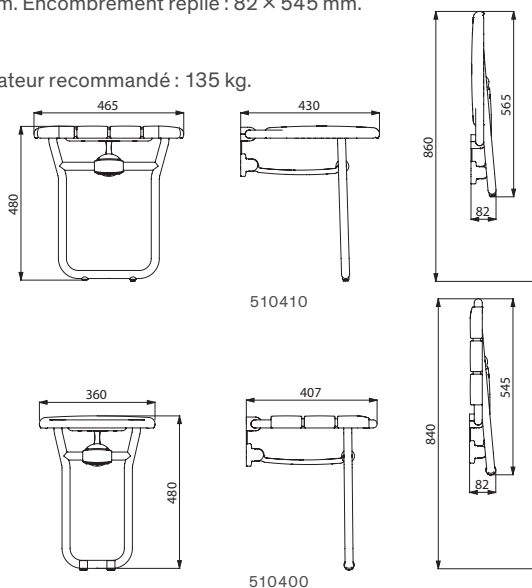

Siège de douche mural rabattable ALU avec pied

Modèle large	510410	255,52 €
Modèle standard	510400	155,00 €

Tabouret de douche ALU



- **Larges lattes en plastique faciles d'entretien et confortables.**
- Structure en tube aluminium blanc Ø 25 × 2 mm.
- Dimensions : 400 × 360 × 480 mm.
- Hauteur d'assise : 480 mm.
- Testé à plus de 200 kg. Maximum utilisateur recommandé : 135 kg.
- Pieds avec embouts plastiques de protection.
- Garantie 30 ans.

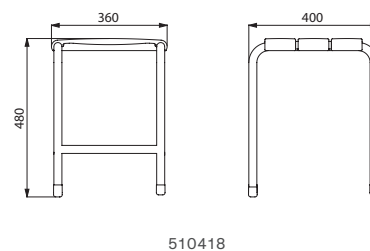

Tabouret ALU	510418	144,24 €
---------------------	---------------	-----------------

Barre de maintien droite Basic époxy blanc

Tube Ø 32



- Inox époxy blanc.
- Fixations invisibles par platine 3 trous.
- Garantie 30 ans.
- Marquage CE.

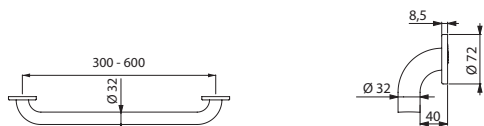

35050W/350504W/350505W/350506W

Barre de maintien droite Basic Ø 32		
Inox époxy blanc - 300 mm	35050W	33,00 €
Inox époxy blanc - 400 mm	350504W	37,80 €
Inox époxy blanc - 500 mm	350505W	43,80 €
Inox époxy blanc - 600 mm	350506W	51,60 €

Barre de maintien coudée à 135° Basic époxy blanc

Tube Ø 32



- Inox époxy blanc.
- **3 points de fixation permettant le blocage du poignet et une pose facilitée.**
- Fixations invisibles par platine 3 trous.
- Dimensions : 400 × 400 mm.
- Garantie 30 ans.
- Marquage CE.

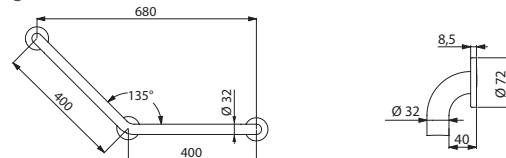

35082W

Barre de maintien coudée à 135° Basic Ø 32 Inox époxy blanc	35082W	69,00 €
--	---------------	----------------

Barre de maintien en T Basic époxy blanc

Tube Ø 32



- Inox époxy blanc.
- Fixations invisibles par platine 3 trous.
- Dimensions : 1 150 × 500 mm.
- Garantie 30 ans.
- Marquage CE.

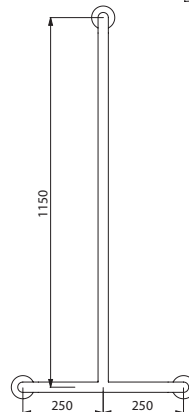
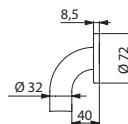

35440W

Barre de maintien en T Basic Ø 32 - Inox époxy blanc	35440W	132,00 €
--	---------------	-----------------



Support de douche et porte-savon coulissant
(voir page 91)

Barre de douche d'angle 2 murs avec remontée verticale coulissante Basic époxy blanc

Tube Ø 32



- Inox époxy blanc.
- **Emplacement de la remontée verticale réglable à la pose :** possibilité de décaler sur la droite ou la gauche la position de la remontée.
- Montage possible avec remontée verticale à gauche ou à droite.
- Fixations invisibles par platine 3 trous.
- Dimensions : 1 150 × 750 × 750 mm.
- Garantie 30 ans.
- Marquage CE.

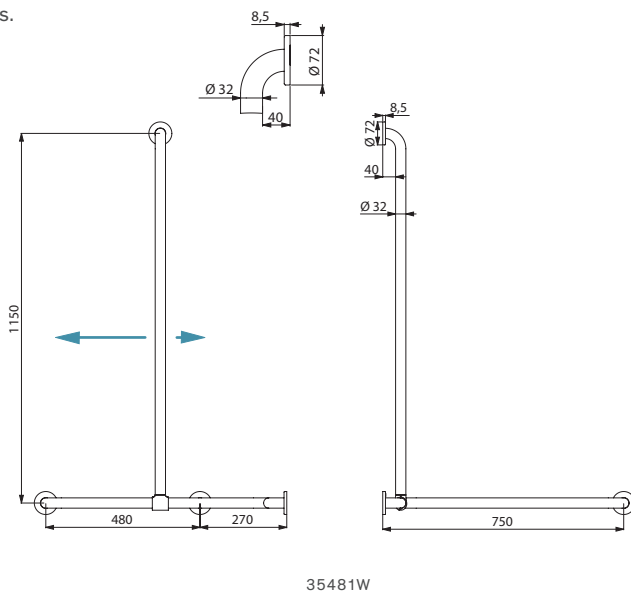

35481W

Barre de douche d'angle 2 murs avec remontée verticale coulissante Basic Ø 32 Inox époxy blanc	35481W	193,00 €
---	--------	----------

Produits associés

Support de douche



- Polyamide haute résistance (Nylon).
- Support pour douche orientable.
- Manette ergonomique.
- **Pour barre Ø 32.**
- Garantie 30 ans.

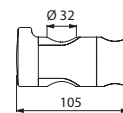

510110

Support de douche Nylon HR brillant blanc	510110	34,34 €
--	--------	---------

Porte-savon coulissant clipsable



- Polyamide haute résistance (Nylon).
- Coupelle adaptée pour recevoir un gel douche ou un savon.
- **Pour barres Ø 25 et Ø 32.**
- Garantie 30 ans.

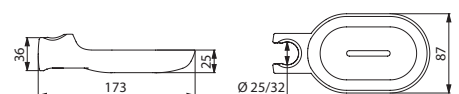

510120N

Porte-savon clipsable Nylon HR brillant blanc	510120N	25,39 €
--	---------	---------

Barre de maintien rabattable Basic époxy blanc

Tube Ø 32



- Inox époxy blanc.
- Fixations visibles par platine 6 trous.
- Dimensions : 760 × 300 × 100 mm.
- **Épaisseur de platine : 3,5 mm.**
- Garantie 30 ans.
- Marquage CE.

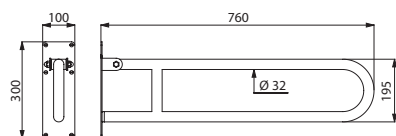

511516W

Barre de maintien rabattable Basic Ø 32 - Époxy blanc	511516W	160,67 €
---	---------	----------

Produit associé

Porte-papier WC pour barre

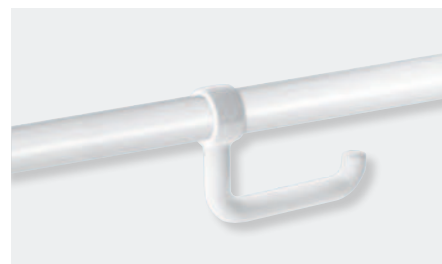

- Pour papier WC en rouleau.
- Polyamide haute résistance (Nylon).
- Installation sans dépose de la barre.
- Blocage antivol.
- Joint antirotation.
- **Pour barres Ø 32 à Ø 34.**
- Garantie 30 ans.

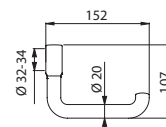

510081N

Porte-papier WC pour barre Nylon HR brillant blanc	510081N	29,48 €
--	---------	---------

Barre de maintien rabattable Basic époxy blanc

Tube Ø 32, avec béquille



- Inox époxy blanc.
- Fixations visibles par platine 6 trous.
- Avec béquille se repliant automatiquement.
- À utiliser comme renfort lorsque la fixation murale seule est insuffisante.
- Dimensions : 760 × 815 × 100 mm.
- Hauteur de la béquille réglable de 760 à 780 mm.
- **Épaisseur de platine : 3,5 mm.**
- Garantie 30 ans.
- Marquage CE.



Porte-papier WC (voir ci-dessus)

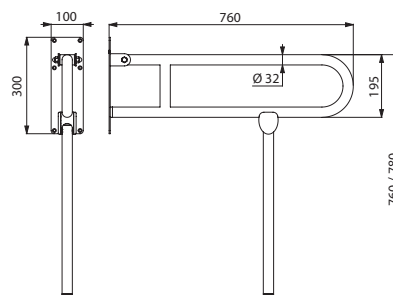

511517W

Barre de maintien rabattable Basic Ø 32 avec béquille - Époxy blanc	511517W	262,87 €
---	---------	----------

Barre de maintien droite Basic satiné

Tube Ø 32



- **Inox 304 poli satiné.**
- Fixations invisibles par platine 3 trous.
- Garantie 30 ans.
- Marquage CE.

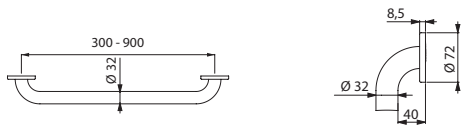

35050S/350504S/350505S/350506S/350508S/350509S

Barre de maintien droite Basic Ø 32		
Inox 304 poli satiné - 300 mm	35050S	47,72 €
Inox 304 poli satiné - 400 mm	350504S	53,08 €
Inox 304 poli satiné - 500 mm	350505S	57,84 €
Inox 304 poli satiné - 600 mm	350506S	64,11 €
Inox 304 poli satiné - 800 mm	350508S	75,19 €
Inox 304 poli satiné - 900 mm	350509S	81,00 €

Barre de maintien coudée à 135° Basic satiné

Tube Ø 32



- **Inox 304 poli satiné.**
- **3 points de fixation permettant le blocage du poignet et une pose facilitée.**
- Fixations invisibles par platine 3 trous.
- Dimensions : 400 × 400 mm.
- Garantie 30 ans.
- Marquage CE.

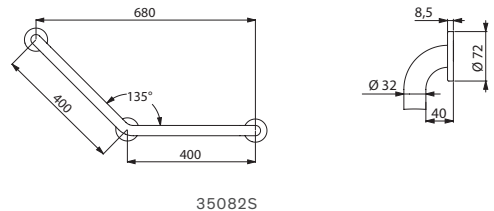

35082S

Barre de maintien coudée à 135° Basic Ø 32 Inox 304 poli satiné	35082S	85,55 €
--	--------	---------

Barre de maintien rabattable Basic satiné

Tube Ø 32

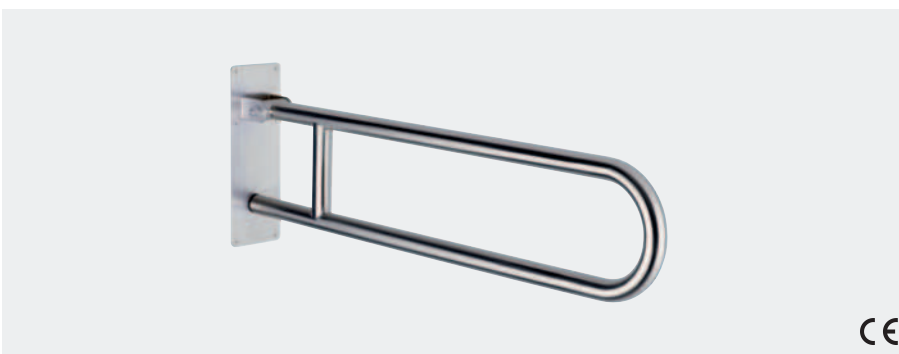

- **Inox 304 poli satiné.**
- Fixations visibles par platine 6 trous.
- Dimensions : 850 × 300 × 100 mm.
- **Épaisseur de platine : 3,5 mm.**
- Garantie 30 ans.
- Marquage CE.

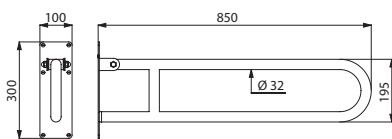

35164S

Barre de maintien rabattable Basic Ø 32 - Inox 304 poli satiné	35164S	209,72 €
--	--------	----------

Produit associé

Porte-papier WC pour barre

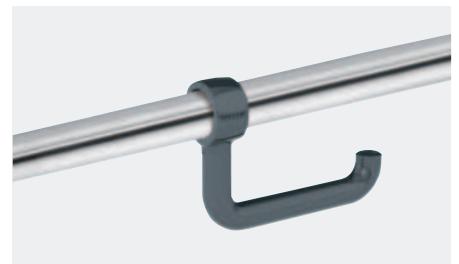

- Pour papier WC en rouleau.
- Polyamide haute résistance (Nylon).
- Installation sans dépose de la barre.
- Blocage antivol.
- Joint antirotation.
- **Pour barres Ø 32 à Ø 34.**
- Garantie 30 ans.

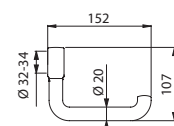

510081

Porte-papier WC pour barre - Nylon HR brillant gris anthracite	510081	29,48 €
--	--------	---------

Barre de maintien droite ECO brillant

Tube Ø 25



- **Inox 304 poli brillant.**
- Fixations visibles par platine 3 trous.
- Garantie 30 ans.

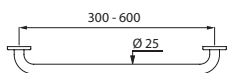

530/531/532/536

Barre de maintien droite ECO Ø 25		
Inox 304 poli brillant - 300 mm	530	27,72 €
Inox 304 poli brillant - 400 mm	531	31,76 €
Inox 304 poli brillant - 500 mm	532	33,83 €
Inox 304 poli brillant - 600 mm	536	38,85 €

Barre de maintien coudée à 135° ECO brillant

Tube Ø 25



- **Inox 304 poli brillant.**
- Fixations visibles par platine 3 trous.
- Dimensions : 220 × 220 mm.
- Garantie 30 ans.

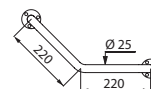

550

Barre de maintien coudée à 135° ECO Ø 25 Inox 304 poli brillant	550	42,59 €
--	------------	----------------

Barre de maintien droite ECO époxy blanc

Tube Ø 25



- **Inox époxy blanc.**
- Fixations visibles par platine 3 trous.
- Dimensions : 300 mm.
- Garantie 30 ans.

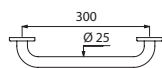

1530

Barre de maintien droite ECO Ø 25 Inox époxy blanc - 300 mm	1530	27,65 €
--	-------------	----------------

Barre de maintien coudée à 135° ECO époxy blanc

Tube Ø 25



- **Inox époxy blanc.**
- Fixations visibles par platine 3 trous.
- Dimensions : 220 × 220 mm.
- Garantie 30 ans.

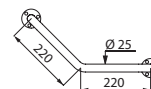

1550

Barre de maintien coudée à 135° ECO Ø 25 Inox époxy blanc	1550	41,37 €
--	-------------	----------------



DELABIE

Accessoires d'hygiène pour lieux publics

LAVABO
101



WC
131



SALLE
DE BAINS
139



BARRES
DE MAINTIEN
146



DOUCHE
148



SÉRIE
HYPERECO
152





HYGIÈNE MAXIMALE

L'Inox : un matériau limitant la prolifération bactérienne

La plupart des accessoires DELABIE utilisent un Inox 304 bactériostatique. Sur ce type d'Inox, une fine couche protectrice invisible se forme en permanence au contact de l'air ou de l'eau. Même en cas de dommage mécanique, l'**Inox est protégé contre la corrosion**. Sa surface reste brillante, dure et lisse, empêchant ainsi les bactéries d'adhérer facilement. Leur développement est moins rapide que sur d'autres matériaux. Les caractéristiques aseptiques de l'Inox sont régulièrement démontrées. C'est un alliage noble parfaitement adapté aux environnements devant répondre aux plus hautes exigences en matière d'hygiène (hôpitaux, maisons de retraite, écoles, restauration collective, sanitaires publics...).

Finitions poli brillant et poli satiné : un nettoyage facilité et de façon durable

La transmission des bactéries est réduite en utilisant des surfaces aisées à nettoyer et à désinfecter. Les finitions DELABIE poli brillant et poli satiné donnent aux accessoires une surface sans porosité et homogène. Ils sont très faciles à nettoyer et les quantités de produits d'entretien à utiliser sont donc moins importantes. **La rétention de bactéries après nettoyage est extrêmement faible**, jusqu'à 20 fois moins que sur d'autres matériaux comme le verre ou le plastique.

Des études montrent qu'après quelques cycles quotidiens de souillure et nettoyage, l'Inox poli retient moins d'impuretés et de bactéries résiduelles que le cuivre par exemple, qui a pourtant des propriétés bactéricides. La surface du cuivre se dégrade et se nettoie alors moins bien. L'Inox poli apporte donc une meilleure hygiène en facilitant le nettoyage de façon durable.

Conception favorisant l'hygiène

Les accessoires DELABIE sont conçus pour répondre à un principe évident et incontournable d'hygiène : la possibilité d'un nettoyage fréquent. L'utilisation de capots monoblocs **limitant les niches bactériennes** et de réservoirs de savon empêchant une stagnation permanente du savon sont des exemples permettant un nettoyage efficace et une bonne hygiène.

ENDURANCE MAXIMALE

Haute résistance au vandalisme

Les épaisseurs de métal utilisées pour les accessoires d'hygiène DELABIE sont généralement supérieures à la plupart des produits standards disponibles sur le marché. Cette **conception robuste** offre une haute résistance au vandalisme, particulièrement présent dans les lieux à forte fréquentation.

Afin de lutter contre le vol, très fréquent en collectivités, un grand nombre d'accessoires d'hygiène DELABIE sont dotés de fixations invisibles et/ou de serrures avec clé. La possibilité d'utiliser la **clé standard DELABIE** pour la plupart des produits DELABIE avec serrure, facilite leur entretien par le personnel de l'exploitation.

Adaptés à l'usage intensif

Tous les produits DELABIE sont soumis à des tests de performance afin qu'ils résistent aux sollicitations dans les milieux exposés. Leur conception est spécifiquement **adaptée pour un usage intensif** dans tous les types de collectivités et lieux à forte fréquentation.

DESIGN

Les produits DELABIE ont un **design intemporel**. La diversité de l'offre s'accorde parfaitement à tout type d'ERP. Dans un immeuble de bureaux ou un centre commercial par exemple, l'intégration esthétique du produit dans le design de la pièce est primordiale.

Les accessoires d'hygiène DELABIE se déclinent généralement en trois finitions : Inox poli brillant, poli satiné et époxy blanc. Ils s'adaptent ainsi à tous les types de matériaux et aux **différents styles de décoration intérieure**.

Jouez le total BLACK !

DELABIE a décliné ses accessoires en finition noir mat pour compléter la gamme déjà existante. C'est l'alliance parfaite avec les robinetteries BLACK BINOPTIC et les appareils sanitaires Black Spirit (*voir nos catalogues Robinetterie pour Lieux Publics et Appareils sanitaires Inox*).

ET AUSSI...

Gamme complète

La diversité de l'offre DELABIE permet de proposer des solutions d'hygiène dans les différents espaces d'utilisation de ces produits : lavabos, toilettes, salles de bains... L'image de qualité de l'Inox associée au design épuré des accessoires d'hygiène DELABIE, en fait un parfait complément des autres gammes DELABIE.

100 % recyclable

L'Inox, 100 % recyclable, contribue au développement durable et à la protection de l'environnement. Les produits Inox DELABIE contiennent 50 à 65 % d'Inox recyclé.







CHARNIÈRES RÉGLABLES
Installation facilitée

FIXATIONS PERMETTANT UN RÉGLAGE HORIZONTAL et VERTICAL
Installation facilitée

OUVERTURE POUR RACCORD PAR LE HAUT ou RACCORD MURAL AU RÉSEAU D'EAU
Installation facilitée

UN SEUL BRANCHEMENT ÉLECTRIQUE POUR TOUS LES ÉLÉMENTS
Installation facilitée

ROBINET : ÉLECTROVANNE ANTISTAGNATION, RINÇAGE PÉRIODIQUE
Hygiène maximale

DÉBIT À 3 L/MIN AJUSTABLE À 1,4 L/MIN
Économie d'eau

SÈCHE-MAINS À AIR PULSÉ
Séchage ultra-rapide en 10 à 12 secondes



FINITION NOIR MAT
Design

ÉCLAIRAGE D'AMBIANCE PAR BANDEAU LED ORIENTÉ VERS LA VASQUE
Design

SERRURE AVEC CLÉ STANDARD DELABIE
Antivandalisme

ROBINET AVEC BRISE-JET ANTITARTRE
Hygiène

BIDON DE SAVON 5 L
Maintenance facilitée

DISTRIBUTEUR DE SAVON AVEC POMPE DOSEUSE ANTIBLOCCAGE ANTIGASPILLAGE

PICTOGRAMMES LUMINEUX POUR UNE UTILISATION INTUITIVE
Design et ergonomie





Armoire miroir 4 en 1

Miroir, eau, savon, séchage

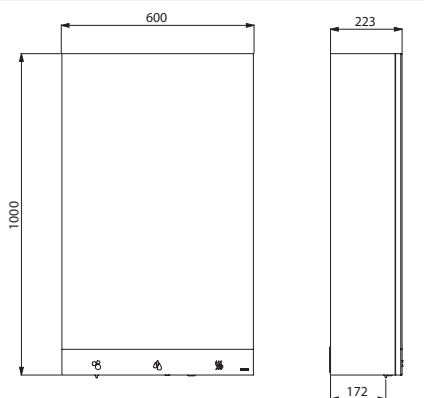

510203-510205

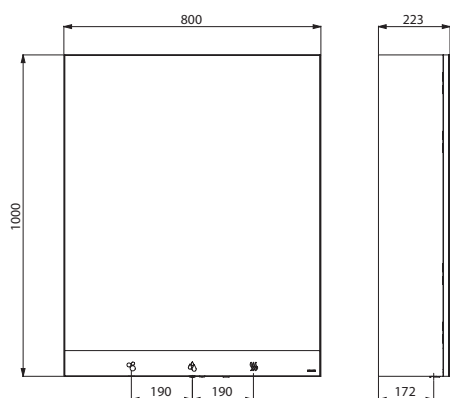

510204-510206

- **Armoire miroir 4 fonctions** : miroir, distributeur de savon automatique, robinet automatique et sèche-mains ou distributeur d'essuie-mains.
- **Armoire design** en finition mélaminé noir mat et inox 304.
- **Absence de contact manuel** pour une meilleure hygiène : distributeur de savon, robinet et sèche-mains avec détection automatique des mains par cellule infrarouge.
- **Installation facile et rapide** :
 - Un seul branchement électrique pour tous les éléments : alimentation sur secteur 230 V / 50-60 Hz.
 - Raccordement au réseau d'eau par le haut ou mural à l'intérieur de l'armoire.
 - Raccordement eau en M3/8".
 - Fixations invisibles : livrée avec vis inox pour mur béton ou renfort bois.
 - Charnières réglables.
- Miroir verre et bandeau de verre noir avec **pictogrammes lumineux**.
- **Distributeur automatique de savon ou mousse** :
 - Pompe doseuse antigaspillage.
 - Réservoir à grande contenance : 5 litres.
 - Adapté pour **savon liquide** à base végétale de viscosité maximum 3 000 mPa.s ou **savon spécial mousse**.
- **Robinet automatique de lavabo** :
 - Électrovanne antistagnation.
 - **Débit pré-réglé à 3 l/min** à 3 bar, ajustable de 1,4 à 6 l/min.
 - Brise-jet antitartre.
 - Rinçage périodique (~60 secondes toutes les 24 h après la dernière utilisation).
 - Robinet d'arrêt.
 - Pour une eau mitigée, prévoir un mitigeur PREMIX Voir le catalogue DELABIE "Robinetterie pour Lieux Publics" (DOC 609).
- **Modèles avec sèche-mains à air pulsé** :
 - **Séchage ultra-rapide** : séchage en 10 à 12 secondes.
 - Air pulsé à 360 km/h. Débit d'air : 36 l/s.
 - Faible consommation d'énergie : 704 W.
 - Niveau sonore : 74 dBA.
 - Classe I, IP23. CE.
 - Garantie 3 ans.
- **Modèles avec distributeur d'essuie-mains** :
 - Système de distribution feuille à feuille.
 - Dimensions : 120 x 275 x 360 mm.
 - Contenance : 500 formats.
- Éclairage de la vasque par bandeaux LED.
- **Modèle anti-vandalisme** avec serrure et **clé standard DELABIE**.
- **Antiblocage** : arrêt automatique en cas d'utilisation en continu du distributeur de savon, robinet ou sèche-mains.
- Étagère de rangement intégrée.
- **Possibilité d'assembler plusieurs armoires** entre elles afin de créer un mur de miroirs : vis relieuses fournies.
- Garantie 30 ans (3 ans pour le sèche-mains).
- CE.

Armoire miroir 4 en 1		
Avec sèche-mains		
Largeur 600 mm	510203	2047,68 €
Largeur 800 mm	510204	2406,32 €
Avec distributeur d'essuie-mains		
Largeur 600 mm	510205	1770,04 €
Largeur 800 mm	510206	2122,89 €



Armoire miroir 3 en 1

Miroir, savon, séchage

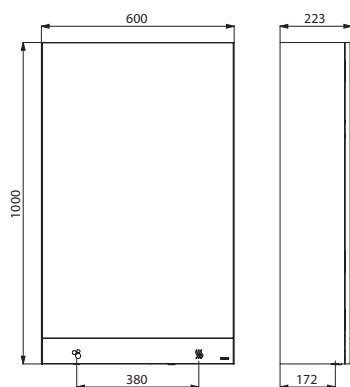

510207-510209

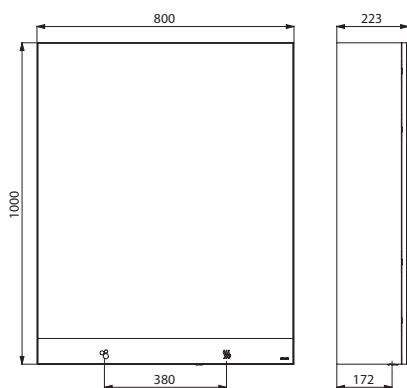

510208-510210

- **Armoire miroir 3 fonctions** : miroir, distributeur de savon automatique et sèche-mains ou distributeur d'essuie-mains.
- **Armoire design** en finition mélaminé noir mat et inox 304.
- **Absence de contact manuel** pour une meilleure hygiène : distributeur de savon et sèche-mains avec détection automatique des mains par cellule infrarouge.
- **Installation facile et rapide** :
 - Un seul branchement électrique pour tous les éléments : alimentation sur secteur 230 V / 50-60 Hz.
 - Fixations invisibles : livrée avec vis inox pour mur béton ou renfort bois.
 - Charnières réglables.
- Miroir verre et bandeau de verre noir avec **pictogrammes lumineux**.
- **Distributeur automatique de savon ou mousse** :
 - Pompe doseuse antigaspillage.
 - Réservoir à grande contenance : 5 litres.
 - Adapté pour **savon liquide** à base végétale de viscosité maximum 3 000 mPa.s ou **savon spécial mousse**.
- **Modèles avec sèche-mains à air pulsé** :
 - **Séchage ultra-rapide** : séchage en 10 à 12 secondes.
 - Air pulsé à 360 km/h. Débit d'air : 36 l/s.
 - Faible consommation d'énergie : 704 W.
 - Niveau sonore : 74 dBA.
 - Classe I, IP23. CE.
 - Garantie 3 ans.
- **Modèles avec distributeur d'essuie-mains** :
 - Système de distribution feuille à feuille.
 - Dimensions : 120 x 275 x 360 mm.
 - Contenance : 500 formats.
- Éclairage de la vasque par bandeaux LED.
- **Modèle anti-vandalisme** avec serrure et **clé standard DELABIE**.
- **Antiblocage** : arrêt automatique en cas d'utilisation en continu du distributeur de savon ou sèche-mains.
- Étagère de rangement intégrée.
- **Possibilité d'assembler plusieurs armoires** entre elles afin de créer un mur de miroirs : vis relieuses fournies.
- Garantie 30 ans (3 ans pour le sèche-mains).
- CE.

Armoire miroir 3 en 1		
Avec sèche-mains		
Largeur 600 mm	510207	1700,00 €
Largeur 800 mm	510208	1900,00 €
Avec distributeur d'essuie-mains		
Largeur 600 mm	510209	1420,00 €
Largeur 800 mm	510210	1610,00 €

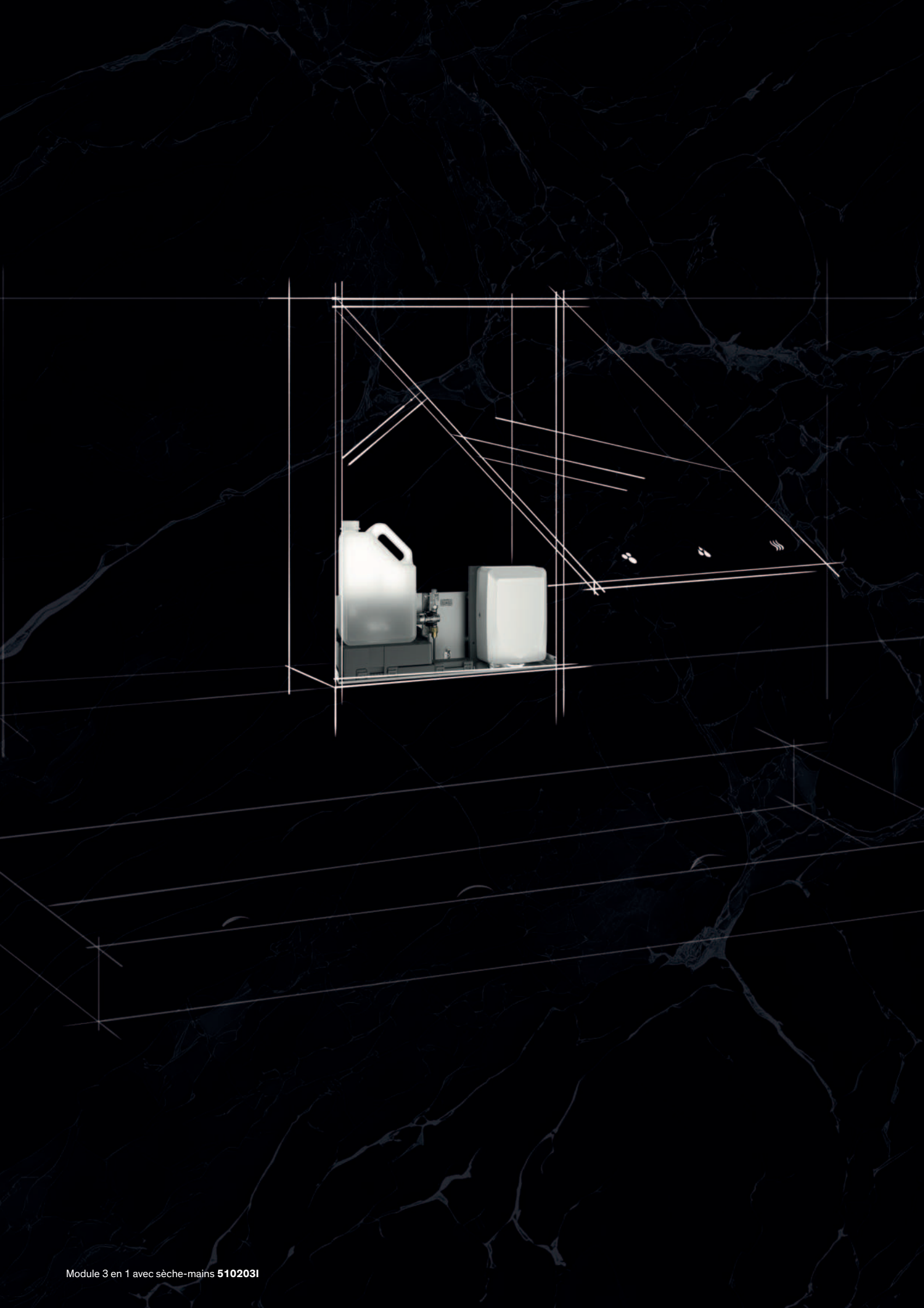

Module 3 en 1

Savon, eau, séchage



- **Module 3 fonctions : distributeur de savon et robinet automatiques, sèche-mains électrique à air pulsé ou distributeur d'essuie-mains** (voir les caractéristiques techniques de ces 3 éléments dans le descriptif de l'armoire 4 en 1 page 103).
- **Installation facile et rapide** pour une intégration dans un meuble ou derrière un miroir.
- Fixations du support par l'arrière et les côtés.
- Support en Inox 304, épaisseur 1,2 mm.
- Livré avec pictogrammes autocollants afin d'indiquer sur le miroir / meuble l'emplacement des différentes fonctions : savon, eau, séchage.
- Modèle anti-vandalisme avec serrure et **clé standard DELABIE**.
- Garantie 30 ans (3 ans pour le sèche-mains).
- CE.

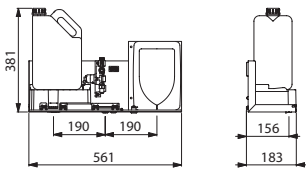

5102031

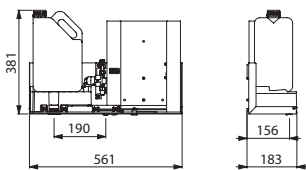

5102051

Module 3 en 1 pour installation derrière un miroir		
Avec sèche-mains	5102031	1200,00 €
Avec distributeur d'essuie-mains	5102051	950,00 €

Module 2 en 1

Savon, séchage



- **Module 2 fonctions : distributeur de savon automatique et sèche-mains électrique à air pulsé** (voir les caractéristiques techniques de ces 2 éléments dans le descriptif de l'armoire 4 en 1 page 103).
- **Installation facile et rapide** pour une intégration dans un meuble ou derrière un miroir.
- Fixations du support par l'arrière et les côtés.
- Support en Inox 304, épaisseur 1,2 mm.
- Livré avec pictogrammes autocollants afin d'indiquer sur le miroir / meuble l'emplacement des différentes fonctions : savon, air.
- Modèle anti-vandalisme avec serrure et **clé standard DELABIE**.
- Garantie 30 ans (3 ans pour le sèche-mains).
- CE.

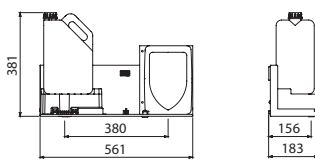

5102071

Module 2 en 1 avec sèche-mains pour installation derrière un miroir	5102071	1020,00 €
--	----------------	------------------

Distributeur de savon automatique



- **Distributeur de savon automatique : absence de contact manuel pour une meilleure hygiène.**
- Installation facile et rapide pour une intégration dans un meuble ou derrière un miroir.
- Fixations du support par l'arrière et les côtés.
- Support en Inox 304, épaisseur 1,2 mm.
- Alimentation sur secteur 100-240 V / 50-60 Hz.
- Livré avec pictogramme autocollant afin d'indiquer sur le miroir / meuble l'emplacement du distributeur de savon.
- Pompe doseuse antigaspillage.
- Réservoir à grande contenance : 5 litres.
- Adapté pour **savon liquide** à base végétale de viscosité maximum 3 000 mPa.s ou **savon spécial mousse** ou **gel hydroalcoolique**.
- Garantie 30 ans.
- CE.

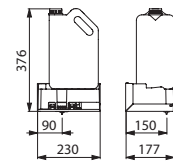

510203SD

Distributeur de savon automatique pour installation derrière un miroir	510203SD	365,00 €
---	-----------------	-----------------



**SÈCHE-MAINS
À AIR PULSÉ BI-DIRECTION**
Séchage ultra-rapide



SYSTÈME ANTIBLOCCAGE
Antivandalisme

VOYANTS D'ALERTE
Maintenance facilitée

AIR CHAUD
Confort

DESIGN ÉPURÉ
3 finitions possibles



GARANTIE 3 ANS

**ARRÊT
DE LA RÉSTANCE
CHAUFFANTE
SI LA TEMPÉRATURE
AMBIANTE EST > 25°C**
Économie d'énergie

ABS ANTIBACTÉRIEN
Hygiène maximale

**FAIBLE CONSOMMATION
D'ÉNERGIE**

RÉCUPÉRATEUR D'EAU AMOVIBLE :
entretien et nettoyage facilités

FILTRE HEPA
Retient 99,99 % des bactéries

Sèche-mains SPEEDJET à air pulsé



CE

- Sèche-mains à air pulsé bi-direction.
- **Ultra-rapide** : séchage en 10 à 18 secondes.
- **Récupérateur d'eau amovible** empêchant tout écoulement sur le mur ou le sol : entretien et nettoyage facilités.
- Bouton ON/OFF : entretien aisé.
- **Filtre à air antibactérien et filtre à charbon actif.**
- Mise en marche automatique par détection infrarouge.
- Technologie intelligente : arrêt automatique au retrait des mains ou après 18 secondes de séchage.
- Écran LCD avec mode d'emploi animé et mise en veille automatique.
- Type de moteur : brushless sans usure.
- **Économie d'énergie : puissance 850 W.** Sans élément chauffant.
- 220-240 V~ / **50-60 Hz.**
- Débit d'air : 42 l/s. Vitesse air : 310 km/h.
- Niveau sonore : 75-80 dBA.
- Dimensions : 250 × 292 × 650 mm.
- Poids : 11,4 kg.
- Classe I, IP22.
- CE.
- **Garantie 3 ans.**



Séchage ultra-rapide
10 à 18 sec

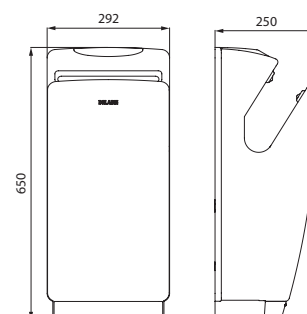
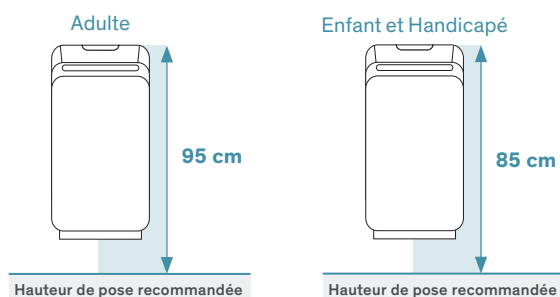

Sèche-mains SPEEDJET à air pulsé gris métal	510621	1472,99 €
---	--------	-----------

510621

Sèche-mains SPEEDJET 2 à air pulsé

ABS antibactérien



- Sèche-mains à air pulsé bi-direction.
- **Ultra-rapide** : séchage en 10 à 12 secondes.
- **Récupérateur d'eau amovible** empêchant tout écoulement sur le mur ou le sol : entretien et nettoyage facilités.
- Confort : air chaud.
- **ABS antibactérien** pour une hygiène maximale.
- **Filtre HEPA** : capture 99,99% des bactéries contenues dans l'air et purifie l'air soufflé.
- Mise en marche automatique par détection infrarouge.
- Technologie intelligente : arrêt automatique au retrait des mains.
- **Antiblocage** : arrêt automatique si utilisation en continu supérieure à 30 secondes.
- **Maintenance aisée** : voyants d'alerte indiquant les éventuelles maintenances à réaliser (changement du filtre HEPA, objet bloquant...)
- **Économie d'énergie** : arrêt automatique de la résistance chauffante à partir d'une température ambiante > 25°C.
- Faible consommation d'énergie : puissance 1 050 W en mode sans chauffage, 1 550 W en mode chauffage.
- 220-240 V~ / **50-60 Hz**.
- Débit d'air : 61 l/s. Vitesse air : 540 km/h.
- Niveau sonore : 66 dBA.
- Dimensions : 180 × 320 × 540 mm.
- Poids : 6,83 kg.
- Classe II, IP21.
- CE.
- **Garantie 3 ans.**



Séchage ultra-rapide
10 à 12 sec

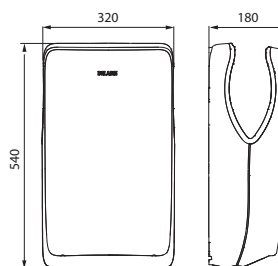

510624

Sèche-mains SPEEDJET 2 à air pulsé		
Anthracite métallisé	510624C	1215,20 €
Blanc mat	510624W	1179,09 €
Noir mat	510624B	1323,47€
Filtre HEPA	510624F	60,16 €



Sèche-mains HIGHFLOW à air pulsé



- **Modèle fort.**
- **Buse centrale éclairée concentrant sur les mains de l'air pulsé à plus de 230 km/h.**
- **Ultra-rapide** : séchage en 10 à 12 secondes.
- Choix **air chaud ou froid** par interrupteur dissimulé.
- Mise en marche automatique par détection infrarouge.
- Technologie intelligente : arrêt automatique au retrait des mains.
- Antiblocage : arrêt automatique si utilisation en continu supérieure à 60 secondes.
- **Inox 304 bactériostatique.**
- Nettoyage facile : capot monobloc.
- Épaisseur Inox : 1 mm.
- Débit d'air : 39 l/s. Vitesse air : 230 km/h.
- Faible consommation d'énergie : 1 350 W.
- 220-240 V~ / **50 Hz.**
- Niveau sonore : 70 dBA.
- Dimensions : 175 × 238 × 267 mm.
- Poids : 4 kg.
- Classe I, IP23.
- CE.
- **Garantie 3 ans.**



**Séchage ultra-rapide
10 à 12 sec**

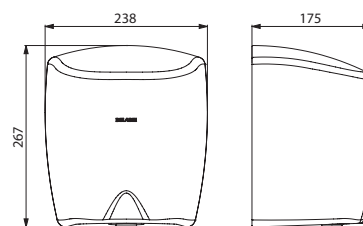

510622

Sèche-mains HIGHFLOW à air pulsé		
Capot Inox 304 poli brillant	510622	467,21 €
Capot Inox 304 poli satiné	510622S	467,21 €
Capot Inox 304 époxy blanc	510622W	467,21 €
Capot Inox 304 époxy noir mat	510622BK	537,32 €

Sèche-mains HIGHFLOW Compact à air pulsé



- **Modèle fort.**
- **Buse centrale éclairée concentrant sur les mains de l'air pulsé à plus de 360 km/h.**
- **Ultra-rapide** : séchage en 10 à 12 secondes.
- Choix **air chaud ou froid** par interrupteur dissimulé.
- Mise en marche automatique par détection infrarouge.
- Technologie intelligente : arrêt automatique au retrait des mains.
- Antiblocage : arrêt automatique si utilisation en continu supérieure à 60 secondes.
- **Inox 304 bactériostatique.**
- Nettoyage facile : capot monobloc.
- Épaisseur Inox : 1 mm.
- Débit d'air : 39 l/s. Vitesse air : 360 km/h.
- Faible consommation d'énergie : 1 350 W.
- 220-240 V~ / **50 Hz.**
- Niveau sonore : 70 dBA.
- Dimensions : 152 × 173 × 256 mm.
- Poids : 3,1 kg.
- Classe I, IP23.
- CE. **Garantie 3 ans.**

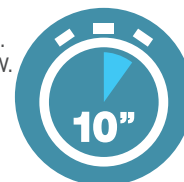

**Séchage ultra-rapide
10 à 12 sec**

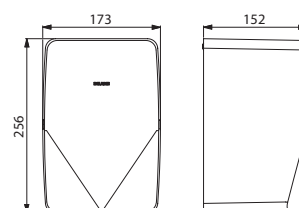

510625

Disponibilité prévisionnelle 1^{er} semestre 2024. Validation dispo, contacter le service commercial.

Sèche-mains HIGHFLOW Compact à air pulsé		
Capot Inox 304 poli brillant	510625P	385,00 €
Capot Inox 304 poli satiné	510625S	385,00 €

Sèche-mains électrique

Avec buse orientable 360°



- **Modèle antivandalisme.**
- Mise en marche automatique par cellule optique.
- **Buse orientable 360°.**
- **Capot Inox 304 poli brillant.**
- Épaisseur : 1,2 mm.
- **Puissance : 2 000 W. 50-60 Hz.**
- Débit d'air : 95 l/s.
- **Faible niveau sonore : 68 dBA.**
- Dimensions : 210 × 280 × 220 mm.
- Poids : 3,5 kg.
- Sécurité maximale Classe II (double isolation électrique), IP23.
- CE, TÜV GS.
- **Garantie 3 ans.**

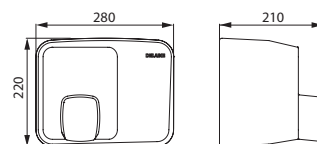

Sèche-mains électrique avec buse orientable 360° 6613D 831,64 €

6613D

Sèche-mains électrique



- Mise en marche automatique par cellule optique.
- **Puissance : 1 960 W. 50 Hz.**
- Débit d'air : 65 l/s.
- **Faible niveau sonore : 58 dBA.**
- Dimensions : 124 × 216 × 318 mm.
- Poids : 3,8 kg.
- Classe II (réf. 6621), Classe I (réf. 6631), IPX1.
- CE, TÜV GS.
- **Garantie 3 ans.**

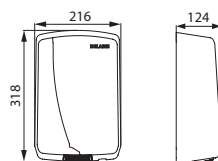

6631/6621

Sèche-mains électrique

Capot Inox 304 poli brillant	6631	604,82 €
Capot ABS blanc	6621	317,84 €

Sèche-cheveux mural

avec prise rasoir



- Mise en marche par interrupteur sensitif.
- Interrupteur de sécurité sur le support.
- 2 températures de séchage.
- **Prise rasoir.**
- Capot ABS blanc.
- **Puissance : 1 200 W.**
- Débit d'air : 14 l/s.
- Dimensions : 90 × 180 × 170 mm.
- Poids : 1,3 kg.
- Classe II. CE.
- **Garantie 3 ans.**

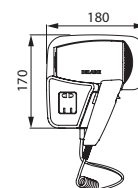

6624

Sèche-cheveux 6624 131,11 €

Distributeur d'essuie-mains mural - Grand modèle

Pour **750** essuie-mains



- Avec serrure et **clé standard DELABIE**.
- Contrôle de niveau.
- **Contenance : 750 formats.**
- Épaisseur métal : 1 mm.
- Dimensions : 120 × 275 × 450 mm.
- Dimensions des essuie-mains : format ouvert 230 × 250 mm, format fermé 115 × 250 mm.
- Garantie 30 ans.

Distributeur d'essuie-mains mural - Grand modèle - 750 formats		
Inox 304 poli brillant	6601	216,05 €
Inox 304 poli satiné	6607D	294,24 €
Époxy blanc	6602	196,41 €
Essuie-mains enchevêtrés, le paquet de 180 formats	6606	9,21 €

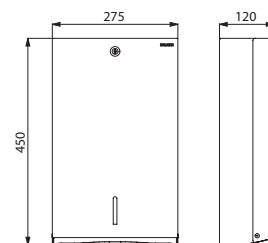

6601/6607D/6602

Poubelle Inox rectangulaire murale

Avec trappe, **16** litres



- **Inox 304 bactériostatique.**
- **Système de fixation pour sac poubelle dans le réceptacle.**
- Avec serrure et **clé standard DELABIE**.
- Trappe Inox poli brillant.
- Contenance : 16 litres.
- Épaisseur Inox : 1 mm.
- Dimensions : 130 × 275 × 475 mm.
- Garantie 30 ans.

Poubelle Inox rectangulaire murale 16 litres		
Inox 304 poli brillant	6611	266,93 €
Inox 304 poli satiné	6617	359,11 €
Inox 304 époxy blanc	6612	258,85 €

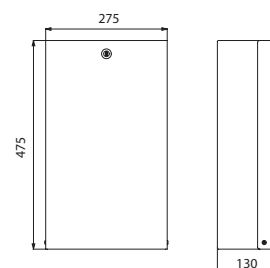

6611/6617/6612



Distributeur d'essuie-mains **510601BK** - Poubelle inox rectangulaire murale **510465BK** - Distributeur automatique de savon TEMPOMATIC 4 **512036P**
Robinet de lavabo automatique TEMPOMATIC 4 **440006** - Vasque ronde à encastrer HEMI **120490BK**

Distributeur d'essuie-mains mural

Pour 500 essuie-mains



Inox 304 poli brillant

- Avec serrure et **clé standard DELABIE**.
- Contrôle de niveau.
- **Système de distribution feuille à feuille.**
- **Contenance : 500 formats.**
- Dimensions : 120 × 275 × 360 mm.
- Dimensions des essuie-mains : format ouvert 230 × 250 mm, format fermé 115 × 250 mm.
- Garantie 30 ans.



Inox 304 poli satiné



Époxy blanc



Époxy noir mat

Distributeur d'essuie-mains mural - 500 formats		
Inox 304 poli brillant	510601P	141,21 €
Inox 304 poli satiné	510601S	141,21 €
Époxy blanc	510601W	127,03 €
Époxy noir mat	510601BK	162,42 €
Essuie-mains enchevêtrés, le paquet de 180 formats	6606	9,21 €

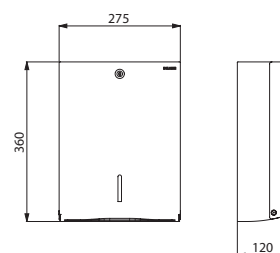

510601

Poubelle de salle de bains
3 et 5 litres



- Inox.
- Avec seau.
- Contenance : 3 ou 5 litres.
- **À utiliser avec des sacs de 5 litres.**
- Dimensions modèles 3 L : Ø 170, hauteur 265 mm.
- Dimensions modèle 5 L : Ø 205, hauteur 275 mm.
- Garantie 30 ans.

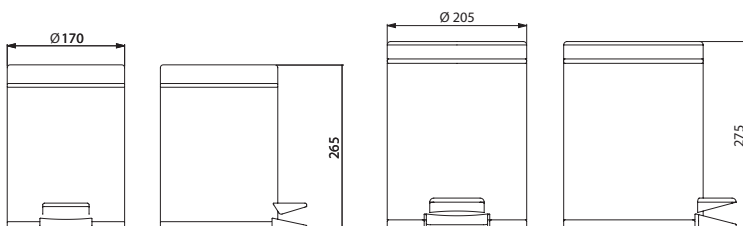

449/1449

450P

Poubelle de salle de bains 3 litres		
Inox poli brillant	449	46,13 €
Inox époxy blanc	1449	42,54 €
Poubelle de salle de bains 5 litres		
Inox poli brillant	450P	60,89 €

Poubelle Inox murale extraplate
Avec couvercle, 4,5 litres



- **Modèle fort avec couvercle.**
- Inox.
- Contenance : 4,5 litres.
- Épaisseur Inox : 1 mm.
- Dimensions : 70 × 210 × 310 mm.
- Garantie 30 ans.

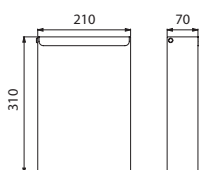

465

Poubelle murale extraplate 4,5 litres avec couvercle		
Inox poli brillant	465	154,96 €
Inox poli satiné	465S	154,96 €

Poubelle Inox rectangulaire murale
13 litres



- **Modèle fort.**
- Inox poli brillant.
- Contenance : 13 litres.
- Épaisseur Inox : 1 mm.
- Dimensions : 150 × 280 × 320 mm.
- Garantie 30 ans.

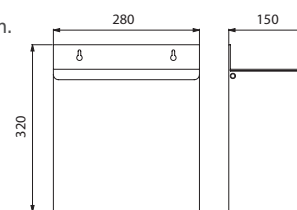

462

Poubelle rectangulaire murale 13 litres - Inox poli brillant		
Sans couvercle	460	144,75 €
Avec couvercle	462	188,59 €

Poubelle Inox rectangulaire murale

Sans couvercle, 20 litres



- **Modèle fort.**
- **Inox 304 bactériostatique.**
- Contenance : 20 litres.
- Épaisseur Inox : 0,8 mm.
- Dimensions : 170 × 275 × 480 mm.
- Garantie 30 ans.

Poubelle Inox rectangulaire murale 20 litres sans couvercle		
Inox 304 poli brillant	510465P	130,00 €
Inox 304 poli satiné	510465S	130,00 €
Époxy blanc	510465W	130,00 €
Époxy noir mat	510465BK	150,00 €

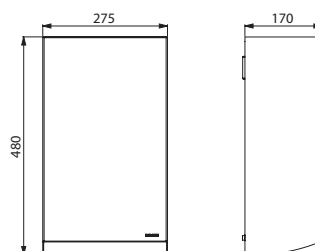

510465

Poubelle Inox rectangulaire murale

Sans couvercle, 25 ou 38 litres



- **Modèle fort.**
- **Inox 304 bactériostatique.**
- Contenance : 25 ou 38 litres.
- Épaisseur Inox : 1 mm.
- Garantie 30 ans.

Poubelle Inox rectangulaire murale 25 litres sans couvercle		
Inox 304 poli brillant	510461P	143,58 €
Inox 304 poli satiné	510461S	143,58 €
Poubelle Inox rectangulaire murale 38 litres sans couvercle		
Inox 304 poli brillant	510463P	205,66 €
Inox 304 poli satiné	510463S	205,66 €

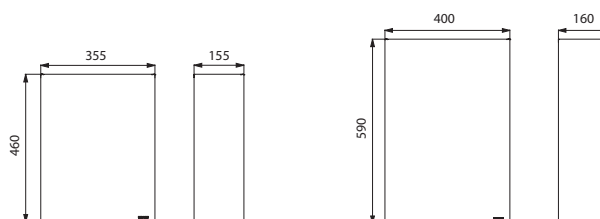

510461

510463

Distributeur de savon mural



- **Inox 304 bactériostatique poli satiné.**
- Porte avec serrure et **clé standard DELABIE.**
- Réservoir en plastique.
- **Fixations invisibles.**
- Fenêtre de contrôle de niveau.
- Contenance : 1 litre.
- Épaisseur Inox : 1,2 mm.
- Dimensions : 109 × 245 × 150 mm.
- Pour savon sans chlore et au pH neutre.
- Compatible au gel hydroalcoolique.
- Garantie 30 ans.

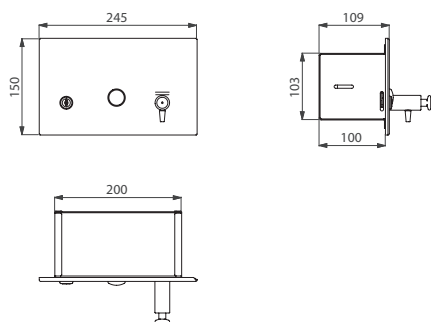

510711S

Distributeur d'essuie-mains



- **Inox 304 bactériostatique poli satiné.**
- Porte avec serrure et **clé standard DELABIE.**
- **Fixations invisibles.**
- Contenance : 400 à 600 formats.
- Épaisseur Inox : 1,2 mm.
- Dimensions : 122 × 330 × 435 mm.
- Garantie 30 ans.

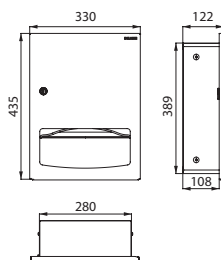

510712S

Poubelle Inox

Avec trappe



- **Inox 304 bactériostatique poli satiné.**
- **Trappe PUSH.**
- Porte avec serrure et **clé standard DELABIE.**
- **Fixations invisibles.**
- Contenance : 18 litres.
- Épaisseur Inox : 1,2 mm.
- Dimensions : 100 × 360 × 710 mm.
- Garantie 30 ans.

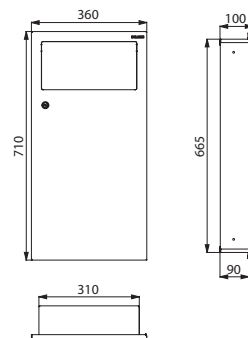

510713S

Distributeur de savon	510711S	236,29 €
-----------------------	---------	----------

Distributeur d'essuie-mains	510712S	287,13 €
-----------------------------	---------	----------

Poubelle avec trappe	510713S	358,93 €
----------------------	---------	----------

Combi poubelle et distributeur d'essuie-mains - 10 litres



- **Inox 304 bactériostatique poli satiné.**
- Porte avec serrure et **clé standard DELABIE.**
- **Fixations invisibles.**
- Contenance du distributeur : 400 à 600 formats.
- Contenance du réceptacle : 10 litres.
- Épaisseur Inox : 1,2 mm.
- Dimensions : 125 × 330 × 790 mm.
- Garantie 30 ans.

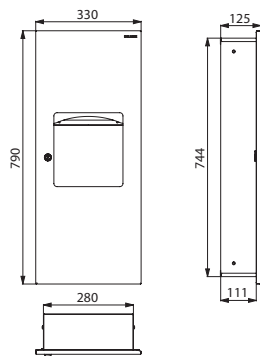

510714S

Combi distributeur - poubelle 10 litres	510714S	462,61 €
---	---------	----------

Combi poubelle et distributeur d'essuie-mains - 30 litres



- **Inox 304 bactériostatique poli satiné.**
- Porte avec serrure et **clé standard DELABIE.**
- **Fixations invisibles.**
- Contenance du distributeur : 400 à 600 formats.
- Contenance du réceptacle : 30 litres.
- Épaisseur Inox : 1,2 mm.
- Dimensions : 160 × 395 × 1 395 mm.
- Garantie 30 ans.

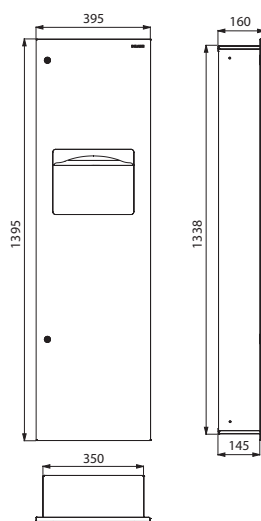

510715S

Combi distributeur - poubelle 30 litres	510715S	722,04 €
---	---------	----------

Combi poubelle et distributeur d'essuie-mains - Sèche-mains



- **Inox 304 bactériostatique poli satiné.**
- Porte avec serrure et **clé standard DELABIE.**
- **Fixations invisibles.**
- Contenance du distributeur : 400 à 600 formats.
- Sèche-mains : puissance 1 800 W. IP23. Garantie 3 ans. CE.
- Contenance du réceptacle : 15 litres.
- Épaisseur Inox : 1,2 mm.
- Dimensions : 160 × 395 × 1 420 mm.
- Garantie 30 ans.

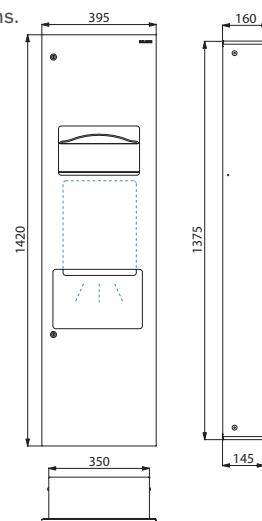

510716S

Combi poubelle - distri. - sèche-mains	510716S	1276,19 €
--	---------	-----------



Distributeur automatique de savon liquide ou mousse TEMPOMATIC 4 Sur secteur ou à piles

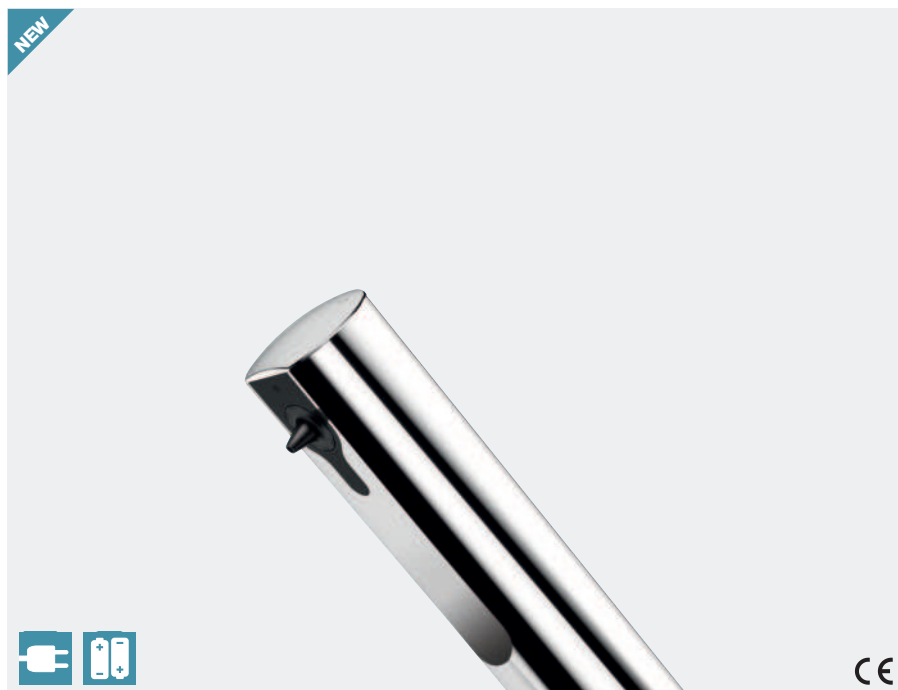

- **Absence de contact manuel** : détection automatique des mains par cellule infrarouge.
- Bec en Inox 304 chromé.
- **Pompe doseuse antigaspillage.**
- Boîtier électronique et réservoir amovible indépendants pour fixation sous le plan de vasque.
- Alimentation sur secteur 100-240V / 50-60Hz ou à piles.
- Pour **savon liquide** à base végétale de viscosité maximum 3 000 mPa.s ou **savon spécial mousse.**
- Modèles avec réservoir : compatibles avec gel hydroalcoolique.
- Garantie 30 ans.
- CE.

TEMPOMATIC 4 mural

- Modèle mural ou antivandalisme pour traversée de cloison (TC) jusqu'à 110 mm.
- Longueur de bec : 135 mm.

Pour la robinetterie associée, voir le catalogue DELABIE "Robinetterie pour Lieux Publics" (DOC 609).

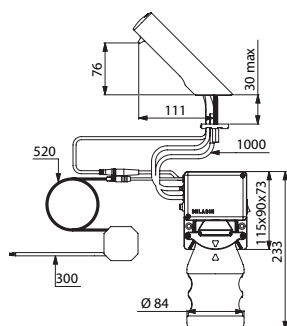

512531P

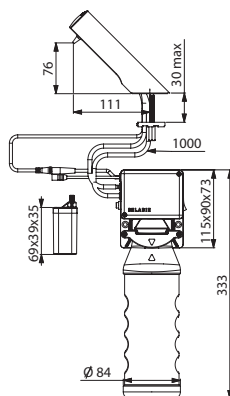

512036P

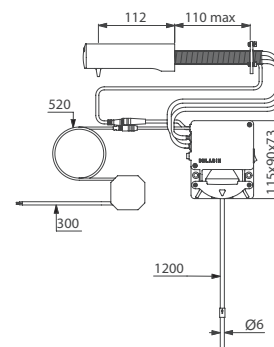

512171P

Disponibilité prévisionnelle des modèles piles 1^{er} semestre 2024.
Validation disponibilité, contacter le service commercial.

Distributeur automatique de savon liquide ou mousse TEMPOMATIC 4 sur vasque Alimentation sur secteur		
Avec réservoir 1 litre	512031P	342,90 €
Avec réservoir 0,5 litre	512531P	342,90 €
Avec tube souple 1,20 m pour réservoir éloigné	512131P	342,90 €
Distributeur automatique de savon liquide ou mousse TEMPOMATIC 4 sur vasque Alimentation par piles		
Avec réservoir 1 litre	512036P	345,00 €
Avec tube souple 1,20 m pour réservoir éloigné	512136P	345,00 €

Disponibilité prévisionnelle 1^{er} semestre 2024.
Validation disponibilité, contacter le service commercial.

Distributeur TEMPOMATIC 4 mural - Sur secteur		
Avec réservoir 1 litre	512041P	317,00 €
Avec tube souple 1,20 m pour réservoir éloigné	512141P	317,00 €
TC, tube souple 1,20 m pour réservoir éloigné	512171P	317,00 €
Distributeur TEMPOMATIC 4 mural - Piles		
Avec réservoir 1 litre	512046P	340,00 €
Avec tube souple 1,20 m pour réservoir éloigné	512146P	340,00 €



Distributeur automatique de savon liquide ou mousse BINOPTIC Sur secteur

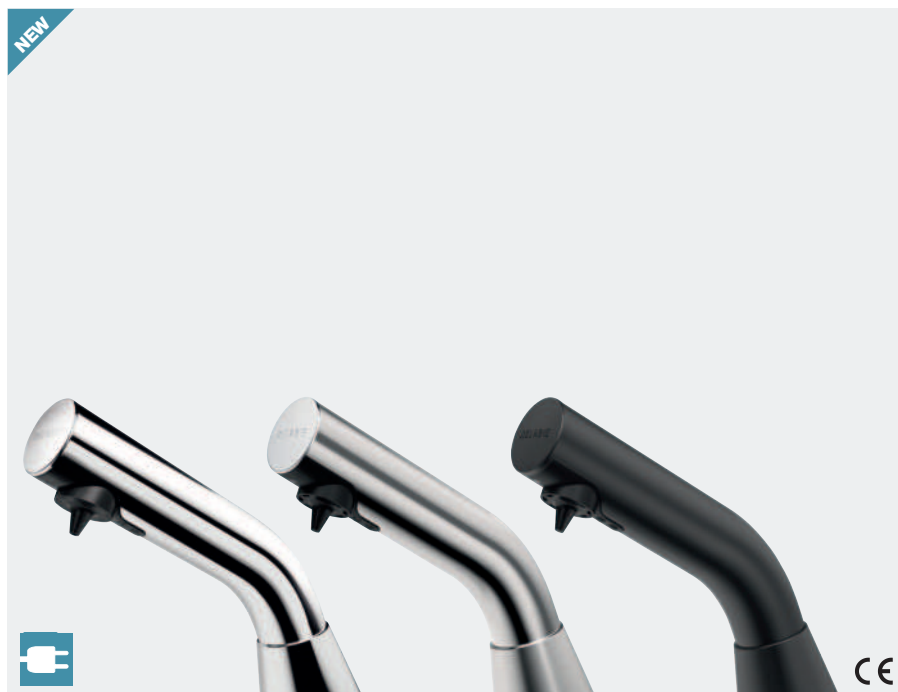

- **Absence de contact manuel** : détection automatique des mains par cellule infrarouge.
- Bec en Inox 304 chromé, satiné ou noir mat.
- **Pompe doseuse antigaspillage**.
- Boîtier électronique et réservoir amovible indépendants pour fixation sous le plan de vasque.
- Alimentation sur secteur 100-240V / 50-60Hz.
- Pour **savon liquide** à base végétale de viscosité maximum 3 000 mPa.s ou **savon spécial mousse**.
- Modèles avec réservoir : compatibles avec gel hydroalcoolique.
- Garantie 30 ans.
- CE.

Pour la robinetterie associée, voir le catalogue DELABIE "Robinetterie pour Lieux Publics" (DOC 609).

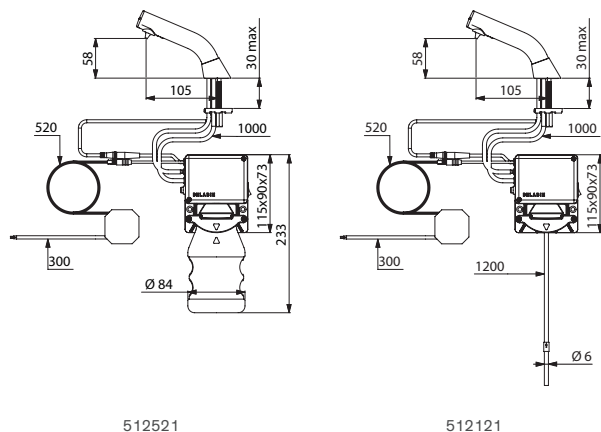

512521

512121

Distributeur automatique de savon liquide ou mousse BINOPTIC sur vasque - Inox 304 chromé		
Avec réservoir 1 litre	512021P	342,90 €
Avec réservoir 0,5 litre	512521P	342,90 €
Avec tube souple 1,20 m pour réservoir éloigné	512121P	342,90 €
Distributeur automatique de savon liquide ou mousse BINOPTIC sur vasque - Inox 304 satiné		
Avec réservoir 1 litre	512021S	342,90 €
Avec réservoir 0,5 litre	512521S	342,90 €
Avec tube souple 1,20 m pour réservoir éloigné	512121S	342,90 €
Distributeur automatique de savon liquide ou mousse BINOPTIC sur vasque - Inox 304 noir mat		
Avec réservoir 1 litre	512021BK	394,33 €
Avec réservoir 0,5 litre	512521BK	394,33 €
Avec tube souple 1,20 m pour réservoir éloigné	512121BK	394,33 €



BINOPTIC mural

- Modèle mural ou antivandalisme pour traversée de cloison (TC) jusqu'à 110 mm.
- Longueur de bec : 115 mm.

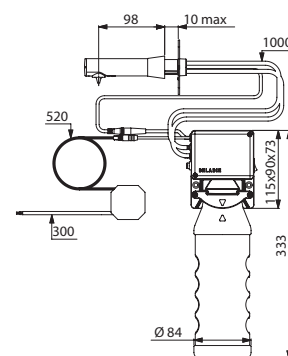

512051

Distributeur BINOPTIC mural - Chromé		
Avec réservoir 1 litre	512051P	302,61 €
Avec tube souple 1,20 m pour réservoir éloigné	512151P	302,61 €
TC, avec tube souple 1,20 m pour réservoir éloigné	512111P	329,54 €
Distributeur BINOPTIC mural - Satiné		
Avec réservoir 1 litre	512051S	302,61 €
Avec tube souple 1,20 m pour réservoir éloigné	512151S	302,61 €
TC, avec tube souple 1,20 m pour réservoir éloigné	512111S	329,54 €
Distributeur BINOPTIC mural - Noir mat		
Avec réservoir 1 litre	512051BK	342,87 €
Avec tube souple 1,20 m pour réservoir éloigné	512151BK	342,87 €
TC, avec tube souple 1,20 m pour réservoir éloigné	512111BK	373,37 €

Distributeur automatique de savon liquide

Mural, à piles



Inox 304 poli miroir et époxy noir mat, modèle 1 litre

- **Modèle antivandalisme avec serrure et clé standard DELABIE.**
- **Absence de contact manuel :** détection automatique des mains par cellule infrarouge (distance de détection réglable).
- Capot en **Inox 304 bactériostatique.**
- **Capot articulé monobloc** pour un entretien facile et une meilleure hygiène.
- **Pompe antigaspillage :** dose de 0,8 ml (réglable jusqu'à 7 doses par détection).
- Fonctionnement possible en **mode anticolmatage.**
- Alimentation : 6 piles fournies AA -1,5 V (DC9V) intégrées dans le corps du distributeur.
- Indicateur lumineux de batterie faible.
- Réservoir avec une large ouverture : facilite le remplissage par des bidons à forte contenance.
- Fenêtre de contrôle de niveau.
- Épaisseur Inox : 1 mm.
- Contenance : 0,5 ou 1 litre.
- Pour savon liquide à base végétale de viscosité maximum : 3 000 mPa.s.
- Compatible avec gel hydroalcoolique.
- Garantie 30 ans.
- CE.

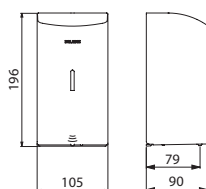

512566

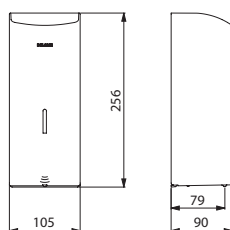

512066



Inox 304 poli satiné, modèle 0,5 litre



Inox 304 époxy blanc, modèle 0,5 litre

Produit associé



Cupelle récupératrice

- Inox 304 bactériostatique.
- Cupelle adaptée pour récupérer le gel résiduel.
- Pour distributeurs de savon 51058X et 512066.
- Garantie 30 ans.

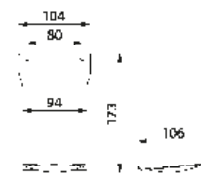

512067

Distributeur automatique de savon liquide mural - 0,5 litre

Inox 304 poli brillant	512566P	207,98 €
Inox 304 poli satiné	512566S	207,98 €
Inox 304 époxy blanc	512566W	207,98 €
Inox 304 époxy noir mat	512566BK	239,18 €

Distributeur automatique de savon liquide mural - 1 litre

Inox 304 poli brillant	512066P	218,93 €
Inox 304 poli satiné	512066S	218,93 €
Inox 304 époxy blanc	512066W	218,93 €
Inox 304 époxy noir mat	512066BK	251,77 €

Cupelle récupératrice de gel hydroalcoolique

Inox 304 poli brillant	512067P	38,51 €
Inox 304 poli satiné	512067S	38,51 €
Inox 304 époxy blanc	512067W	38,51 €
Inox 304 époxy noir mat	512067BK	44,51 €

Distributeur de savon liquide à déclenchement souple

Mural



Inox 304 poli brillant, modèle 1 litre



Inox 304 poli satiné, modèle 0,5 litre



Inox 304 époxy blanc, modèle 0,5 litre

- **Modèle antivandalisme avec serrure et clé standard DELABIE.**
- Capot en **Inox 304 bactériostatique.**
- **Capot articulé monobloc** pour un entretien facile et une meilleure hygiène.
- **Bouton poussoir à déclenchement souple.**
- **Antiblocage** : une seule dose par appui même en cas d'appui prolongé.
- Pompe doseuse antigaspillage, antigoutte (étanche à l'eau).
- Réservoir avec une large ouverture : facilite le remplissage par des bidons à forte contenance.
- Réservoir empêchant la stagnation permanente de savon.
- Fenêtre de contrôle de niveau.
- Épaisseur Inox : 1 mm.
- Contenance : 0,5 ou 1 litre.
- Dimensions modèle 0,5 litre : 90 × 105 × 185 mm.
Dimensions modèle 1 litre : 90 × 105 × 252 mm.
- Pour savon liquide à base végétale de viscosité maximum : 3 000 mPa.s.
- Compatible avec gel hydroalcoolique.
- Garantie 30 ans.

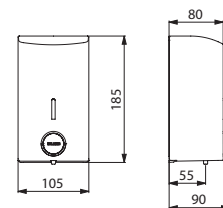

510583/510586/510584

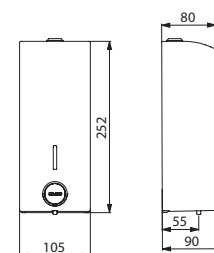

510580/510582/510581

Distributeur de savon liquide à déclenchement souple - 0,5 litre		
Inox 304 poli brillant	510583	112,55 €
Inox 304 poli satiné	510586	105,39 €
Inox 304 époxy blanc	510584	99,53 €
Distributeur de savon liquide à déclenchement souple - 1 litre		
Inox 304 poli brillant	510580	119,72 €
Inox 304 poli satiné	510582	112,10 €
Inox 304 époxy blanc	510581	105,90 €

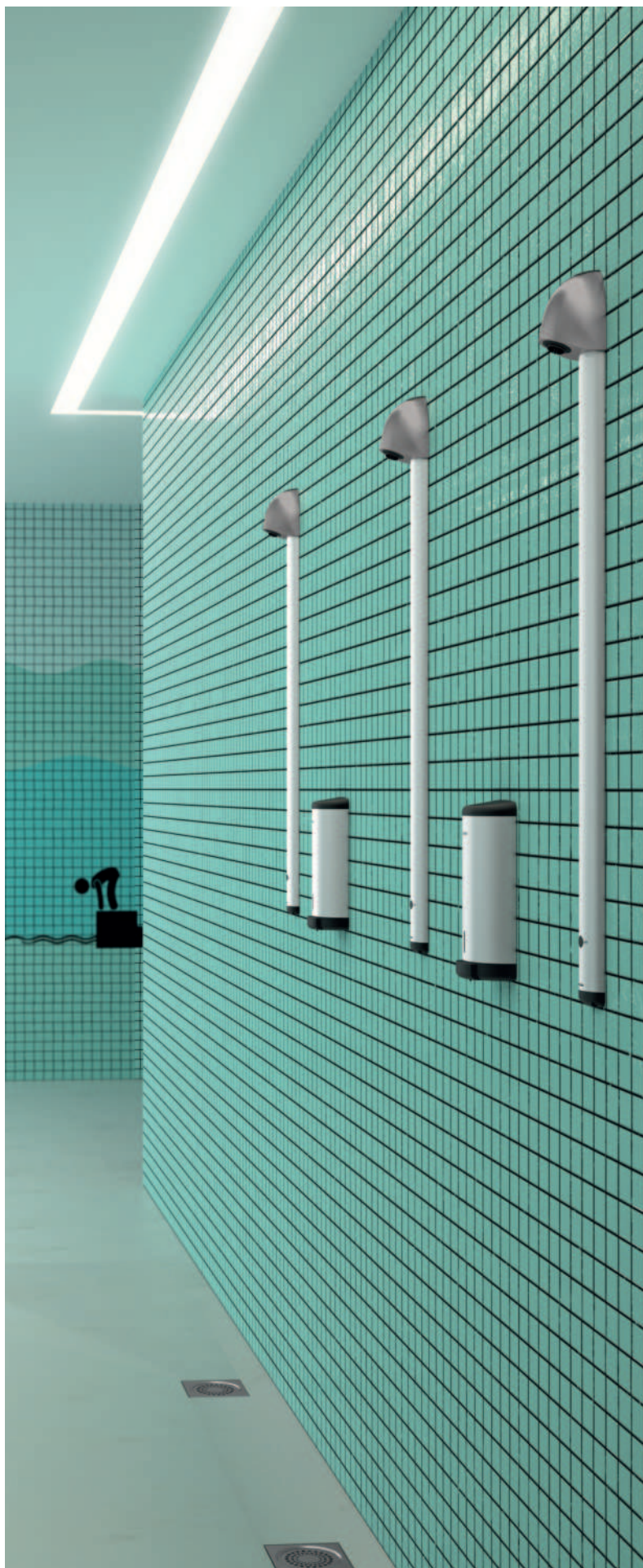

Distributeur de savon spécial douche Mural



- **Modèle étanche spécifiquement conçu pour une installation sous la douche** : supprime le risque de mélange eau et savon pour une qualité de savon préservée.
- **Modèle antivandalisme avec ouverture du couvercle dissimulée**.
- Capot en aluminium anodisé.
- Formes fuyantes pour un entretien facile et une meilleure hygiène.
- **Bouton poussoir ergonomique à déclenchement souple** : grande surface d'appui, permet un déclenchement aisé avec les mains mouillées ou avec le coude.
- **Antiblocage** : une seule dose par appui même en cas d'appui prolongé.
- Pompe doseuse antigaspillage, antigoutte.
- Réservoir avec large ouverture : facilite le remplissage par des bidons à forte contenance.
- Réservoir empêchant la stagnation permanente de savon.
- Fenêtre de contrôle de niveau.
- Contenance : 1 litre.
- Dimensions : 64 × 140 × 284 mm.
- Pour savon liquide à base végétale de viscosité maximum : 3 000 mPa.s.
- Garantie 30 ans.

Pour la robinetterie associée, voir le catalogue DELABIE "Robinetterie pour Lieux Publics" (DOC609).

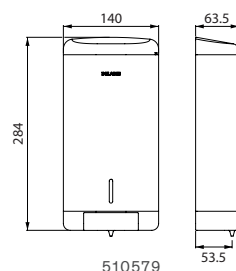

Distributeur de savon spécial douche	510579	117,85 €
--------------------------------------	--------	----------

Distributeur de savon liquide TC

Mural pour traversée de cloison



- **Modèle antivandalisme pour traversée de cloison (TC) jusqu'à 190 mm.**
- Corps et poussoir en **Inox 304 poli brillant.**
- Système antigoutte (étanche à l'eau).
- **Pour réservoir éloigné** (fourni sans réservoir), avec tube souple 1,20 m.
- Garantie 30 ans.

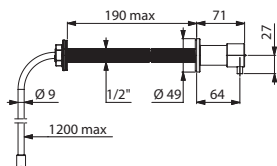

729170

Distributeur de savon liquide TC pour réservoir éloigné	729170	90,00 €
--	---------------	----------------

Distributeur de savon liquide

Sur vasque



- Modèle pour pose sur lavabo.
- **Modèle antivandalisme.**
- Corps et poussoir en **Inox 304 poli brillant.**
- Système antigoutte (étanche à l'eau).
- **Mécanisme verrouillable discret** : déverrouillage sans outil spécifique et verrouillage automatique.
- Modèles avec réservoir : compatibles au gel hydroalcoolique ; remplissage par le haut (en déverrouillant le mécanisme) ou par le bas (en déclipant le réservoir).
- Garantie 30 ans.

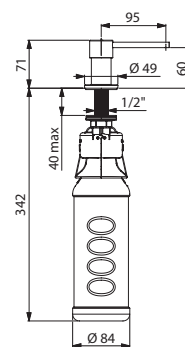

729064

Distributeur de savon liquide sur vasque		
Avec réservoir 1 litre	729064	80,00 €
Avec réservoir 0,5 litre	729564	80,00 €
Avec tube souple 1,20 m pour réservoir éloigné (non fourni)	729164	80,00 €

Porte-savon pour douche

Inox, mural

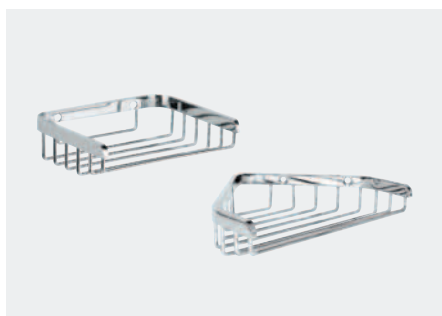

- **Modèle fort.**
- Inox poli brillant.
- Dimensions du modèle rectangulaire : 100 × 130 × 34 mm.
- Dimensions du modèle d'angle : 120 × 165 × 34 mm.
- Garantie 30 ans.

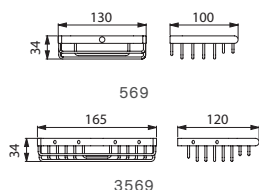

Porte-savon pour douche - Inox poli brillant		
Rectangulaire	569	37,72 €
D'angle	3569	40,63 €

Porte-savon

Mural



- **Modèle fort.**
- **Fixations invisibles.**
- Dimensions : 60 × 160 × 40 mm.
- Garantie 30 ans.

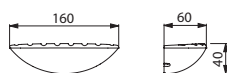

710501/710500

Porte-savon		
Bayblend® chromé brillant	710501	43,19 €
Bayblend® chromé mat	710500	43,19 €

Porte-savon pour douche ou lavabo

Inox 304, mural



- **Modèle fort.**
- Pour douche ou lavabo.
- **Inox 304 bactériostatique.**
- Épaisseur Inox : 1,5 mm.
- **Fixations invisibles.**
- Garantie 30 ans.

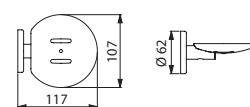

510627

Porte-savon Inox pour douche ou lavabo		
Inox 304 poli brillant	510627P	42,34 €
Inox 304 poli satiné	510627S	42,34 €



Distributeur de papier toilette **510910S** - Porte-balai WC **4051S**
Bâti-support WC TEMPOFIX 3 avec système de chasse d'eau sans réservoir temporisé TEMPOFLUX 3 **564065+763000**
WC suspendu S21 S **110310** - Abattant WC design **101619** - Patère double **4042S**

Distributeur de papier WC grand modèle

Pour bobine



- **Modèle pour bobine.**
- **Couvercle articulé** pour un entretien facile et une meilleure hygiène.
- Avec serrure et **clé standard DELABIE.**
- **Avec fond** : protège des imperfections murales, de l'humidité et de la poussière.
- Contrôle de niveau.
- Garantie 30 ans.

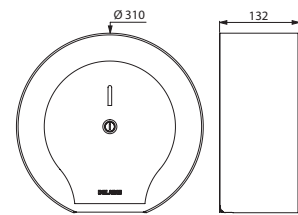

510910

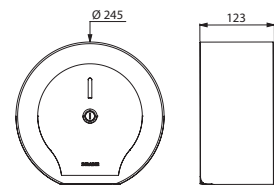

510911

Distributeur de papier WC grand modèle pour bobine de 400 m		
Inox 304 poli satiné	510910S	132,35 €
Inox 304 époxy noir mat	510910BK	152,20 €
Distributeur de papier WC grand modèle pour bobine de 200 m		
Inox 304 poli satiné	510911S	105,86 €
Inox 304 époxy noir mat	510911BK	121,75 €

Distributeur de papier WC grand modèle

Pour bobine



- **Modèle pour bobine.**
- **Couvercle articulé monobloc** pour un entretien facile et une meilleure hygiène.
- Avec serrure et **clé standard DELABIE.**
- **Avec fond** : protège des imperfections murales, de l'humidité et de la poussière.
- Contrôle de niveau.
- Garantie 30 ans.

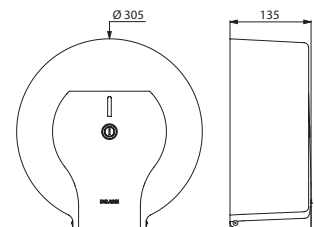

2911/2912/2910

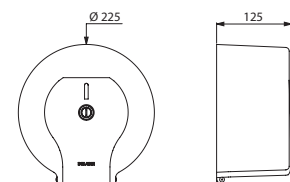

2901/2902/2900

Distributeur de papier WC grand modèle pour bobine de 400 m		
Inox 304 poli brillant	2911	172,31 €
Inox 304 poli satiné	2912	172,31 €
Acier laqué blanc	2910	97,83 €
Distributeur de papier WC grand modèle pour bobine de 200 m		
Inox 304 poli brillant	2901	117,41 €
Inox 304 poli satiné	2902	117,41 €
Acier laqué blanc	2900	77,28 €

Porte-papier WC double rouleaux

Inox 304

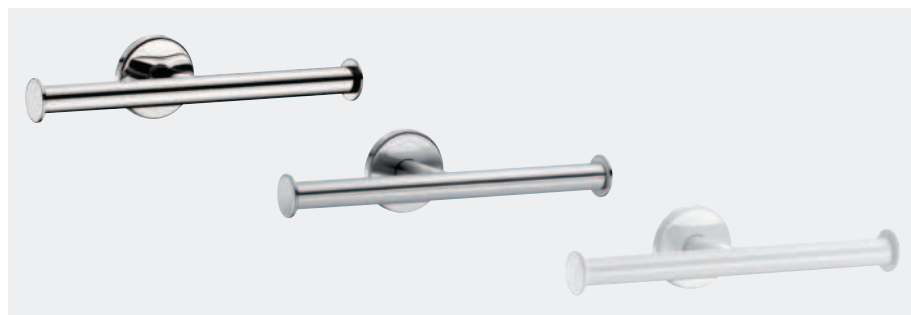

- **Inox 304 bactériostatique.**
- Pour 2 rouleaux.
- Tube Ø 20, épaisseur 1 mm.
- **Fixations invisibles.**
- Garantie 30 ans.

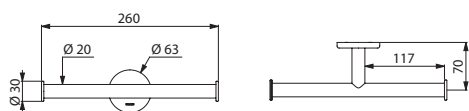

510082

Porte-papier WC double rouleaux

Inox 304 poli brillant	510082P	37,90 €
Inox 304 poli satiné	510082S	37,90 €
Inox 304 époxy blanc	510082W	37,90 €

Porte-papier WC à rouleau

Ou de réserve, Inox 304



- **Inox 304 bactériostatique.**
- Fixation possible en version horizontale pour une **utilisation standard** ou en version verticale pour une **utilisation en rouleau de réserve.**
- Tube Ø 20, épaisseur 1 mm.
- **Fixations invisibles.**
- Garantie 30 ans.

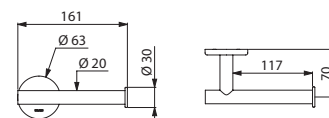

510083

Porte-papier WC à rouleau

Inox 304 poli brillant	510083P	29,41 €
Inox 304 poli satiné	510083S	29,41 €
Inox 304 blanc	510083W	29,41 €
Inox 304 époxy noir mat	510083BK	33,82 €

Porte-papier WC en "U" à rouleau

Inox 304



- **Inox 304 bactériostatique.**
- Tube Ø 20, épaisseur 1 mm.
- **Fixations invisibles.**
- Garantie 30 ans.

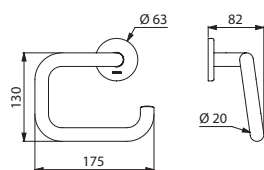

4081

Porte-papier WC en "U" à rouleau

Inox 304 poli brillant	4081P	37,44 €
Inox 304 poli satiné	4081S	37,44 €
Inox 304 époxy blanc	4081EW	35,18 €

Porte-papier WC en "U" à rouleau

Nylon



- **Polyamide haute résistance (Nylon).**
- Tube Ø 20.
- **Fixations invisibles.**
- Garantie 30 ans.

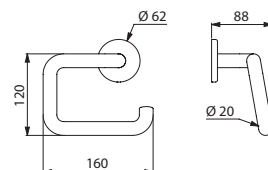

4081N

Porte-papier WC en "U" à rouleau Nylon HR brillant blanc

4081N	22,25 €
--------------	----------------

Porte-papier WC à rouleau

De réserve, Inox 304

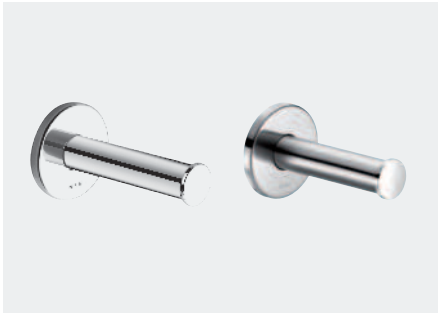

- **Inox 304 bactériostatique.**
- Tube Ø 25, épaisseur 1,2 mm.
- **Fixations invisibles.**
- Garantie 30 ans.

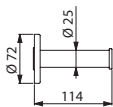

4070

Porte-papier WC à rouleau de réserve		
Inox 304 poli brillant	4070P	48,85 €
Inox 304 poli satiné	4070S	48,85 €

Porte-papier WC à rouleau avec couvercle monobloc

Inox 304, antiviol

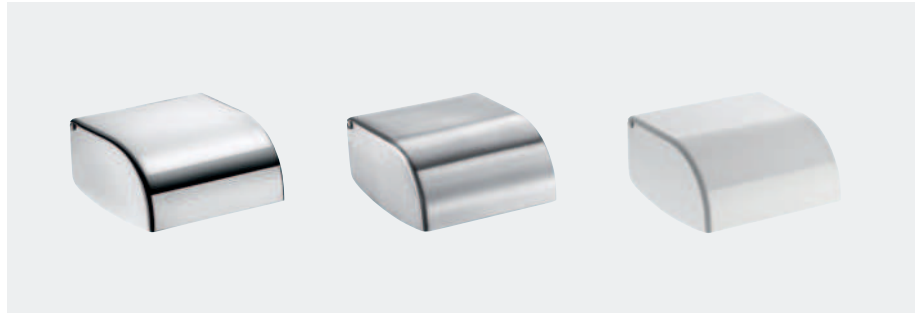

- **Inox 304 bactériostatique.**
- **Couvercle articulé monobloc** pour un entretien facile et une meilleure hygiène.
- Mandrin solidaire antiviol en polycarbonate : incassable.
- **Fixations invisibles.**
- Dimensions : 119 × 140 × 80 mm.
- Garantie 30 ans.

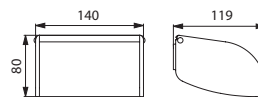

566/510567/3565

Porte-papier WC à rouleau avec couvercle monobloc			
Inox 304 poli brillant	566		33,75 €
Inox 304 poli satiné	510567		33,75 €
Inox 304 époxy blanc	3565		36,15 €

Porte-papier WC à rouleau

De réserve, Nylon



- **Polyamide haute résistance (Nylon).**
- Tube Ø 32.
- **Fixations invisibles.**
- Garantie 30 ans.

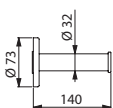

4070N

Porte-papier WC à rouleau de réserve Nylon HR brillant blanc	4070N	39,57 €
--	--------------	----------------

Porte-papier WC 2 rouleaux

Inox 304



- **Modèle fort antivandalisme.**
- **Inox 304 bactériostatique.**
- 1 rouleau en réserve.
- Avec serrure et **clé standard DELABIE.**
- Contrôle de niveau.
- Épaisseur Inox : 1 mm.
- Dimensions : 130 × 120 × 260 mm.
- Garantie 30 ans.

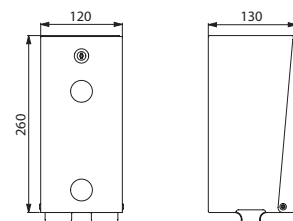

1660/1661

Porte-papier WC 2 rouleaux			
Inox 304 poli brillant	1660		158,76 €
Inox 304 poli satiné	1660S		158,76 €
Inox 304 époxy blanc	1661		158,76 €



Porte-balai WC



Inox 304 poli brillant et époxy noir mat, modèle avec couvercle



Inox 304 poli satiné, modèle sans couvercle



Inox 304 époxy blanc, modèle sans couvercle

- **Modèle fort.**
- **Inox 304 bactériostatique.**
- Modèle à poser ou mural.
- Nettoyage facile : cuvette plastique amovible par le haut.
- **Cuvette plastique avec réservoir** : évite à la brosse du balai de stagner dans l'eau résiduelle et limite le risque d'éclaboussures lors des prochaines utilisations.
- Modèle avec couvercle : remise en place automatique du balai dans le réceptacle par **système d'autocentrage**.
- **Blocage antivol** (modèle mural).
- Possibilité d'ajouter une rallonge ergonomique au manche : facilite l'utilisation pour des personnes en fauteuil ou ayant des difficultés à se pencher.
- Épaisseur Inox 1 mm.
- Garantie 30 ans.

Porte-balai mural sans couvercle - Blocage antivol		
Inox 304 poli brillant	4048P	71,31 €
Inox 304 poli satiné	4048S	71,31 €
Inox 304 époxy blanc	4048EW	71,31 €
Inox 304 anthracite métallisé	4048C	71,31 €
Inox 304 blanc mat	4048MW	71,31 €
Porte-balai à poser au sol sans couvercle		
Inox 304 poli brillant	4049P	63,25 €
Inox 304 poli satiné	4049S	63,25 €
Porte-balai mural avec couvercle - Blocage antivol		
Inox 304 poli brillant	4051P	106,29 €
Inox 304 poli satiné	4051S	106,29 €
Inox 304 époxy blanc	4051EW	106,29 €
Inox 304 époxy noir mat	4051BK	122,24 €
Inox 304 anthracite métallisé	4051C	106,29 €
Inox 304 blanc mat	4051MW	106,29 €
Porte-balai à poser au sol avec couvercle		
Inox 304 poli brillant	4050P	98,23 €
Inox 304 poli satiné	4050S	98,23 €
Rallonge ergonomique pour manche de brosse WC	4051M	14,50 €

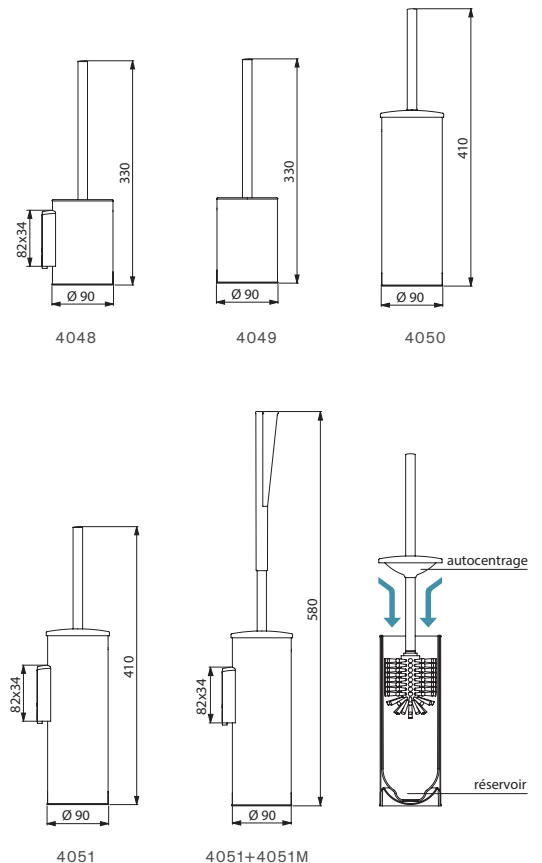

Porte-balai WC
Avec manche long



- Polyamide haute résistance (Nylon).
- **Manche long ergonomique** : facilite l'utilisation par des personnes en fauteuil ou ayant des difficultés à se pencher.
- Nettoyage facile : cuvette plastique amovible par le haut.
- **Cuvette plastique avec réservoir** : évite à la brosse du balai de stagner dans l'eau résiduelle et limite le risque d'éclaboussures lors des prochaines utilisations.
- Fixation murale avec **blocage antiviol**.
- Hauteur 515 mm.
- Garantie 30 ans.

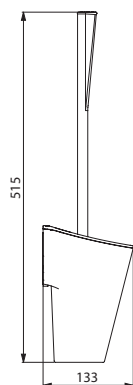

4051N

Porte-balai Nylon HR brillant blanc avec manche long - Blocage antiviol

4051N

82,41 €

Distributeur de sachets hygiéniques et poubelle



- **Poubelle avec trappe au-dessus.**
- **Distributeur de sachets hygiéniques en-dessous.**
- Contenance réceptacle : 9 litres.
- Articulé ouvrant avec serrure et **clé standard DELABIE**.
- Fixation murale.
- Épaisseur Inox : 1 mm.
- Dimensions : 123 × 250 × 350 mm.
- Garantie 30 ans.

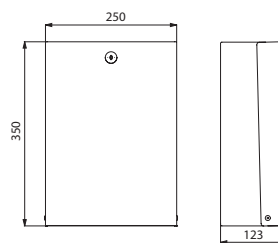

2561D

Distributeur de sachets hygiéniques et poubelle

Inox poli brillant	2561D	304,29 €
Inox poli satiné	2561DS	304,29 €

Table à langer



- Modèle mural.
- Avec **sangle ajustable** pour parfaitement s'adapter à la morphologie du bébé changé.
- Pour un enfant jusqu'à 11 kg ou 12 mois.
- Polyéthylène à haute résistance (HDPE).
- Encombrement minimum : retenue en position verticale.
- **Descente freinée.**
- Entretien facilité : surface facile à nettoyer.
- Conforme aux normes EN 12221.
- Dimensions : format ouvert 585 × 855 × 495 mm, format fermé 107 × 855 × 585 mm.
- Poids de la table à langer : 11,5 kg.
- Garantie 30 ans.

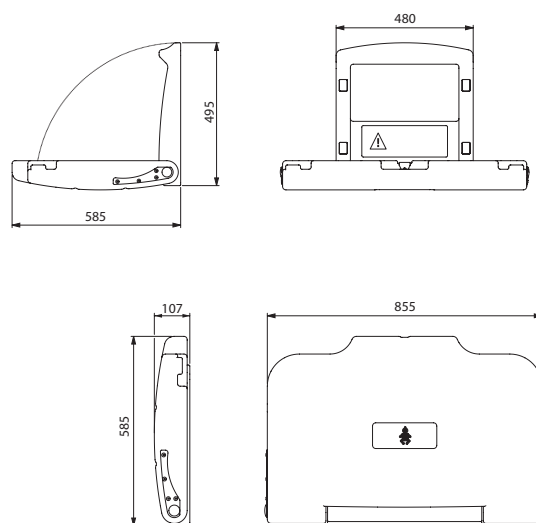

510700

Table à langer	510700	421,11 €
----------------	--------	----------



Miroir de toilette verre inclinable

Avec **poignée** ou **levier long**

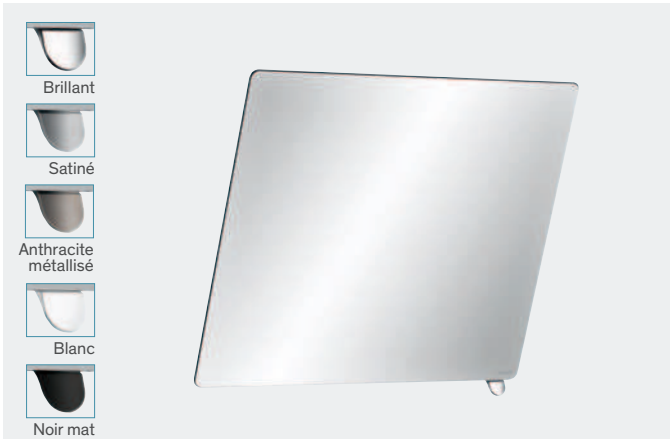

- **Pour installation mixte** : utilisation possible en position assise ou debout.
- **Poignée permettant d'incliner le miroir pour des personnes en position assise ou en fauteuil.**
- **Installation facile et rapide** par simple clipsage.
- **Blocage antiviol.**
- Miroir en verre feuilleté sécuritaire de 6 mm.
- Inclinaison possible jusqu'à 20°.
- Dimensions du miroir : 500 x 600 mm.
- Garantie 30 ans.

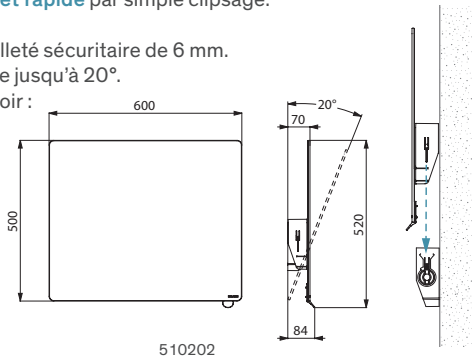

Miroir de toilette verre - Inclinable avec poignée		
Poignée chromé brillant	510202P	244,17 €
Poignée chromé satiné	510202S	244,17 €
Poignée anthracite métallisé	510202C	244,17 €
Poignée Nylon blanc	510202N	244,17 €
Poignée noir mat	510202BK	250,00 €
Miroir de toilette verre Inclinable avec levier long ergonomique	510201N	282,24 €

Patte à glace ronde

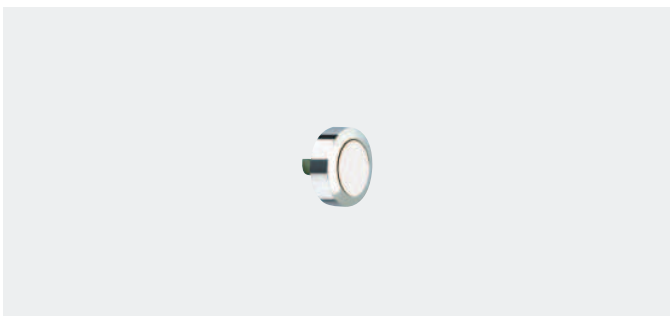

- Finition laiton chromé.
- À visser.
- Dimension : Ø 20.
- Garantie 30 ans.



578

Patte à glace ronde	578	7,01 €
---------------------	-----	--------

Miroir de toilette verre



- **Épaisseur : 6 mm.**
- **Emballage carton individuel.**
- Pattes de fixation à commander séparément.
- Dimensions du modèle 3451 : 6 x 360 x 480.
- Dimensions du modèle 3450 : 6 x 420 x 600.
- Dimensions du modèle 3454 : 6 x 500 x 750.
- Garantie 30 ans.

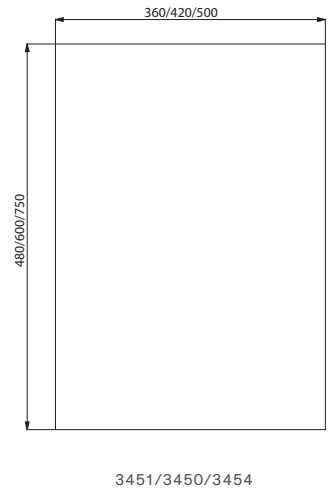

Miroir de toilette verre		
360 x 480 mm	3451	47,64 €
420 x 600 mm	3450	61,16 €
500 x 750 mm	3454	80,35 €

Patte à glace avec ressort

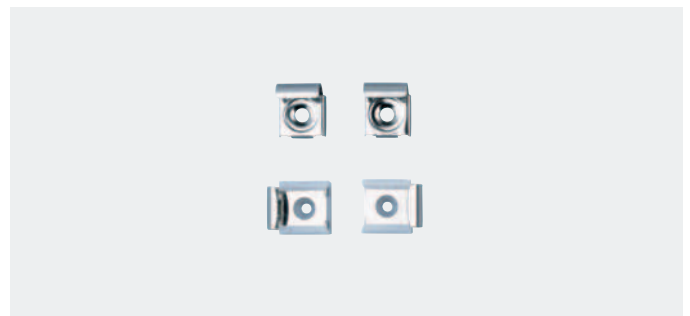

- Jeu de 4 pattes de fixation dont 2 avec ressort.
- Inox poli brillant.
- Garantie 30 ans.

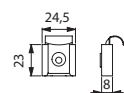

577

Jeu de 4 pattes à glace dont 2 avec ressort	577	5,66 €
---	-----	--------



Miroir Inox autocollant

H. 600 mm



- Inox 304 bactériostatique poli "miroir".
- Épaisseur Inox : 1 mm.
- **Incassable.**
- À installer sur une surface plane.
- Autocollant.
- Dimensions : 1 × 400 × 600 mm.
- Garantie 30 ans.

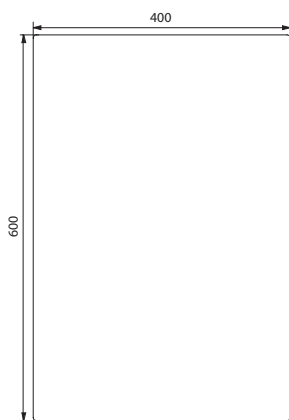

3453

Miroir de toilette Inox 1 × 400 × 600 mm	3453	180,09 €
---	------	----------

Miroir Inox fixations invisibles

H. 500/600/1 000 mm



- Inox 304 bactériostatique poli "miroir".
- **Renfort invisible par plaque massive PVC 10 mm.**
- 5 points de fixation. Fixations invisibles.
- **Incassable.**
- À installer sur une surface plane.
- Modèle 3459 : **pour installation mixte, hauteur permettant une utilisation par des personnes en position debout, assise ou en fauteuil.**
- Dimensions du modèle 3452 : 10 × 385 × 485.
- Dimensions du modèle 3458 : 10 × 485 × 585.
- Dimensions du modèle 3459 : 10 × 595 × 980.
- Garantie 30 ans.

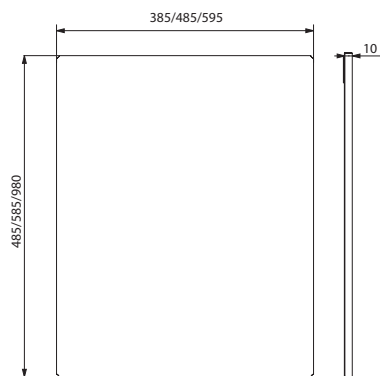

3452/3458/3459

Miroir de toilette Inox - Fixations invisibles		
10 × 385 × 485 mm	3452	182,05 €
10 × 485 × 585 mm	3458	237,22 €
10 × 595 × 980 mm	3459	413,79 €

Patère porte-manteau

Inox 304, 1 tête

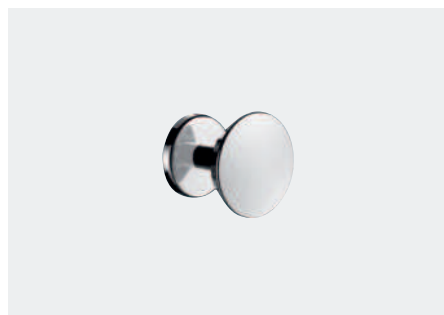

- **Fixations invisibles.**
- Dimensions : $\varnothing 65 \times 58$ mm.
- Garantie 30 ans.

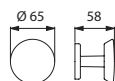

301

Patère porte-manteau 1 tête - Inox 304 poli brillant et chromé	301	20,21 €
--	-----	---------

Patère porte-manteau

Inox 304, 2 têtes



- **Fixations invisibles.**
- Dimensions : $\varnothing 65 \times 215 \times 58$ mm.
- Garantie 30 ans.

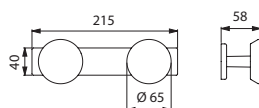

302

Patère porte-manteau 2 têtes - Inox 304 poli brillant et chromé	302	37,08 €
---	-----	---------

Patère porte-manteau

Inox 304, 3 têtes



- **Fixations invisibles.**
- Dimensions : $\varnothing 65 \times 345 \times 58$ mm.
- Garantie 30 ans.

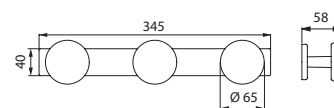

303D

Patère porte-manteau 3 têtes - Inox 304 poli brillant et chromé	303D	56,96 €
---	------	---------

Patère antipendaison

Inox 304



- **Antipendaison** : la patère s'abaisse dès 30 kg de charge.
- **Inox 304 poli satiné.**
- Dimensions : $\varnothing 90 \times 68$ mm.
- Garantie 30 ans.



510104S

Patère antipendaison Inox 304	510104S	135,59 €
----------------------------------	---------	----------

Patère

Inox 304



- **Inox 304 poli brillant.**
- **Épaisseur : 2 mm.**
- Dimensions : $50 \times 25 \times 145$ mm.
- Garantie 30 ans.

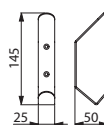

101P

Patère Inox 304	101P	16,75 €
-----------------	------	---------

Patère

Inox 304



- **Inox 304 bactériostatique.**
- Dimensions : $\varnothing 18 \times 40$ mm.
- **Fixations invisibles.**
- Garantie 30 ans.



510047

Patère		
Inox 304 poli brillant	510047P	13,18 €
Inox 304 poli satiné	510047S	13,18 €
Inox 304 époxy blanc	510047W	13,18 €
Inox 304 époxy noir mat	510047BK	13,37 €

Patère virgule

Inox 304



- **Inox 304 bactériostatique.**
- Tube Ø 20, épaisseur 1 mm.
- **Fixations invisibles.**
- Garantie 30 ans.

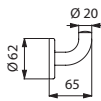

4043

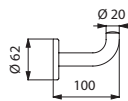

4047P

Patère virgule - Modèle court

Inox 304 poli brillant	4043P	18,46 €
Inox 304 poli satiné	4043S	18,46 €
Inox 304 époxy blanc	4043EW	16,66 €
Inox 304 époxy noir mat	4043BK	21,25 €
Patère virgule - Modèle long Inox 304 poli brillant	4047P	19,21 €

Patère virgule

Nylon

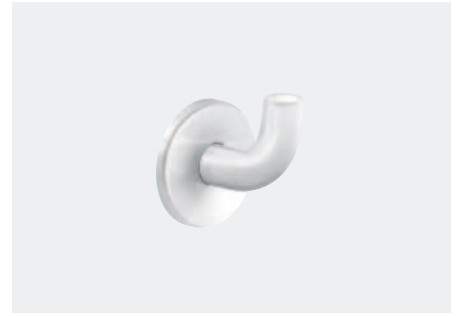

- **Polyamide haute résistance (Nylon).**
- Tube Ø 20.
- **Fixations invisibles.**
- Dimensions : Ø 62 × 65 × 73 mm.
- Garantie 30 ans.

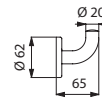

4043N

Patère virgule Nylon HR brillant blanc	4043N	10,43 €
---	-------	---------

Patère double

Inox 304



- **Inox 304 bactériostatique.**
- Tube Ø 20, épaisseur 1 mm.
- **Fixations invisibles.**
- Dimensions : Ø 62 × 55 × 95 mm.
- Garantie 30 ans.

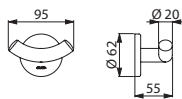

4042

Patère double

Inox 304 poli brillant	4042P	31,51 €
Inox 304 poli satiné	4042S	31,51 €
Inox 304 époxy blanc	4042W	29,14 €

Patère porte-manteau

Nylon

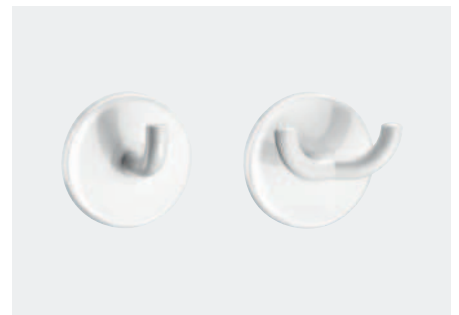

- **Polyamide haute résistance (Nylon).**
- Tube Ø 10.
- **Fixations invisibles.**
- Garantie 30 ans.

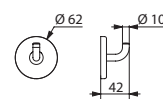

510043N

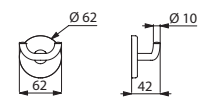

510042N

Patère porte-manteau Nylon HR brillant blanc

Modèle simple	510043N	7,50 €
Modèle double	510042N	8,19 €

Pictogramme toilette Inox

Autocollant

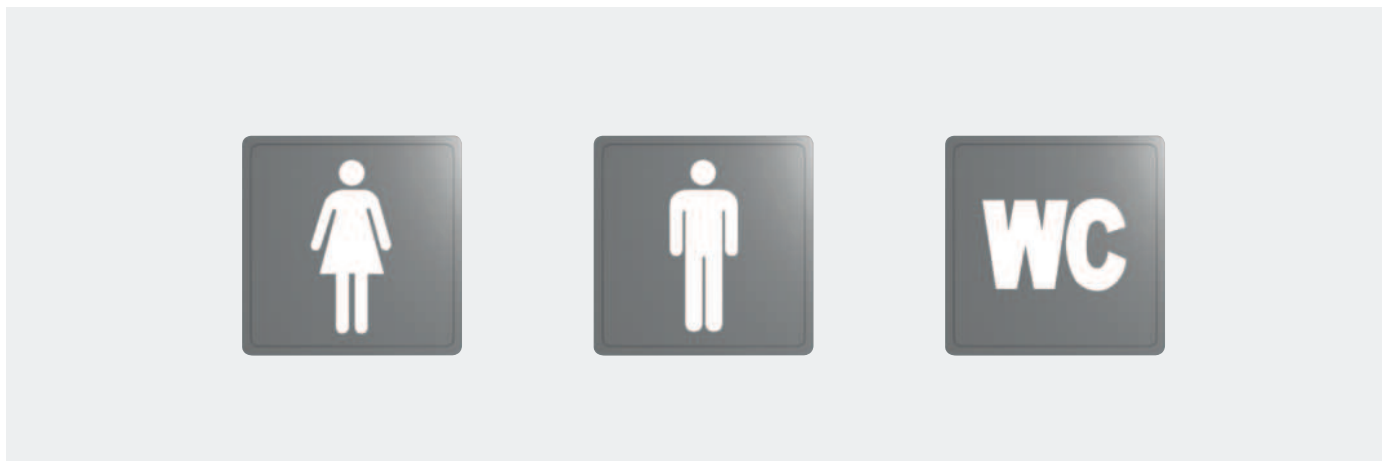

- **Inox 304 poli satiné.**
- Épaisseur Inox : 1,2 mm.
- Dimensions : 125 × 125 mm.
- Garantie 30 ans.

Pictogramme toilette Inox 304		
Pictogramme toilette "Femme"	510151S	27,32 €
Pictogramme toilette "Homme"	510152S	27,32 €
Pictogramme toilette "WC"	510154S	27,32 €

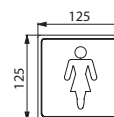

510151S

Pictogramme toilette Inox "Handicapé"

Autocollant

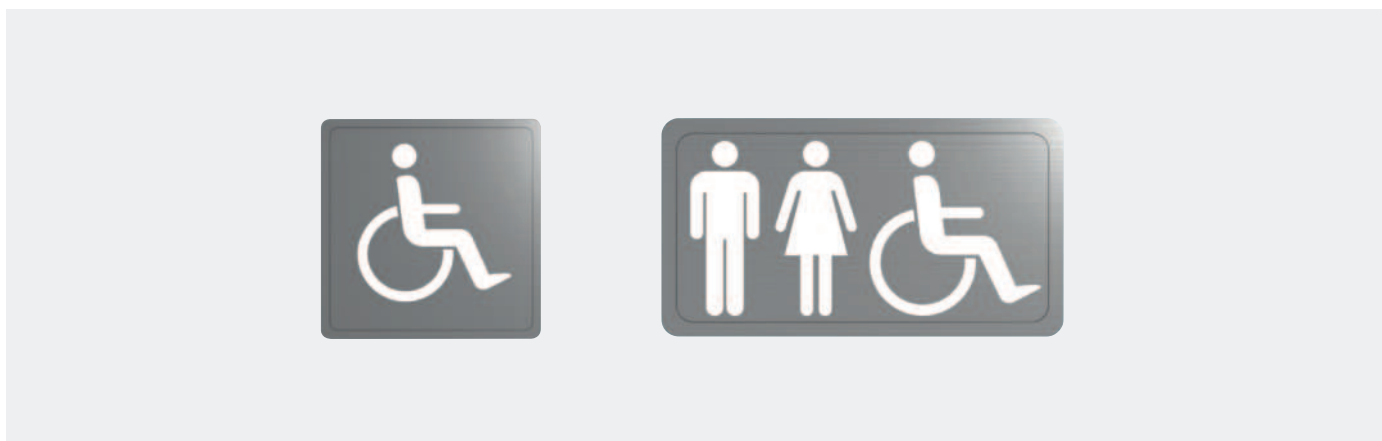

- **Inox 304 poli satiné.**
- Épaisseur Inox : 1,2 mm.
- Dimensions : 125 ou 230 × 125 mm.
- Garantie 30 ans.

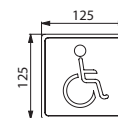

510153S

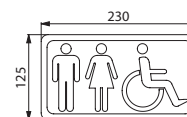

510155S

Pictogramme toilette Inox 304		
Pictogramme toilette "Handicapé"	510153S	27,32 €
Pictogramme toilette "Handicapé mixte"	510155S	28,88 €

Porte-serviette

Fixations invisibles

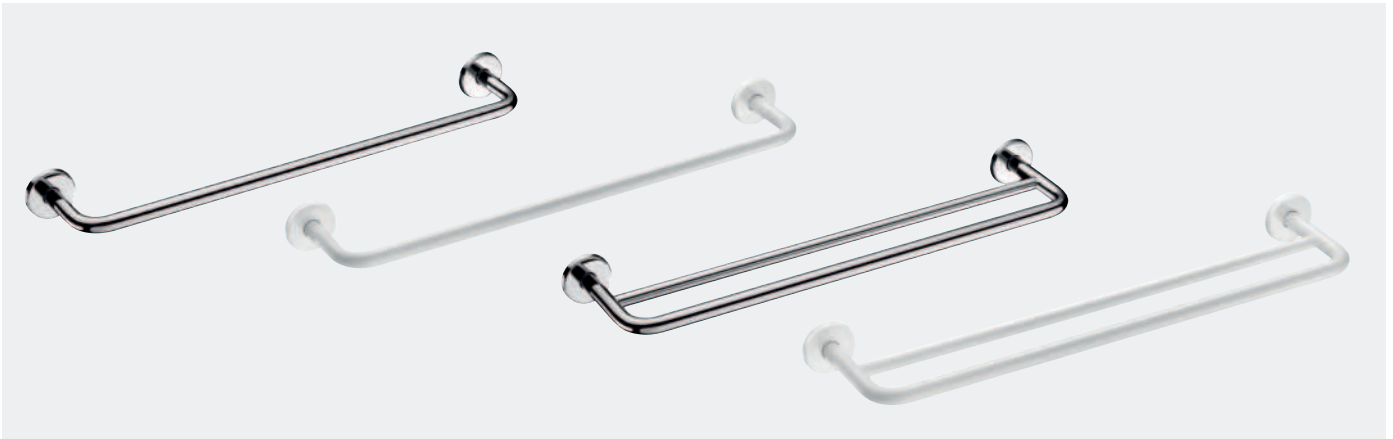

- **Modèle fort.**
- **Inox 304 bactériostatique.**
- Tubes Ø 20 et Ø 16.

- **Fixations invisibles.**
- Longueur 600 mm.
- Garantie 30 ans.

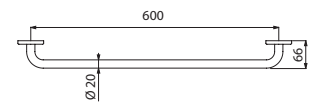

510788

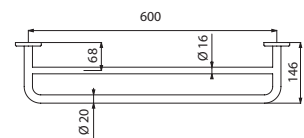

510790

Porte-serviette fixations invisibles - 1 barre		
Inox 304 poli brillant	510788P	41,65 €
Inox 304 poli satiné	510788S	41,65 €
Inox 304 époxy blanc	510788W	39,57 €
Porte-serviette fixations invisibles - 2 barres		
Inox 304 poli brillant	510790P	67,04 €
Inox 304 poli satiné	510790S	67,04 €
Inox 304 époxy blanc	510790W	63,68 €

Tablette de salle de bains

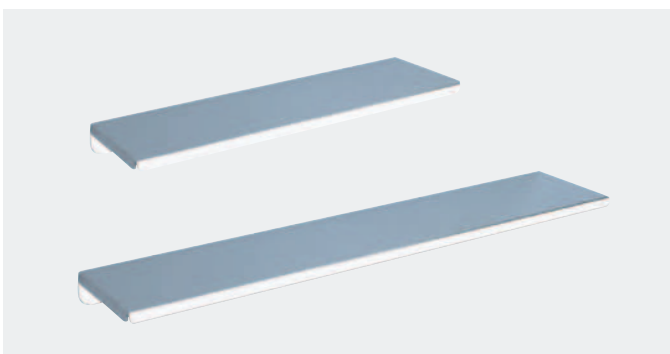

- Épaisseur : 1 mm.
- Garantie 30 ans.

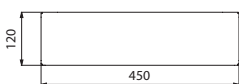

551/552

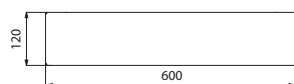

553/554

Tablette Inox 304 poli brillant		
120 × 450 mm	551	50,81 €
120 × 600 mm	553	56,28 €
Tablette époxy blanc		
120 × 450 mm	552	42,54 €
120 × 600 mm	554	45,82 €

Tablette en verre et supports

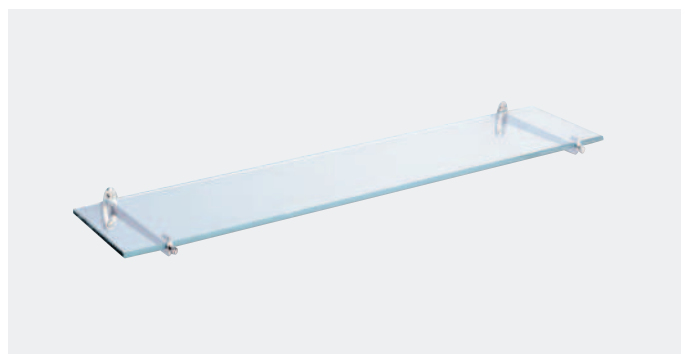

- Tablette en verre avec chant doux, épaisseur 6 mm, 120 × 600 mm.
- Supports chromés pour tablette de 120 mm.
- Garantie 30 ans.

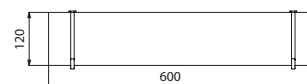

6555 + 600

Tablette de lavabo et supports		
Tablette en verre	6555	24,06 €
Supports chromés	600	16,88 €

Barre de maintien droite Basic satiné

Tube Ø 32



- **Inox 304 poli satiné.**
- Fixations invisibles par platine 3 trous.
- Garantie 30 ans.
- Marquage CE.

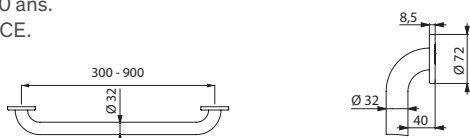

35050S/350504S/350505S/350506S/350508S/350509S

Barre de maintien droite Basic Ø 32		
Inox 304 poli satiné - 300 mm	35050S	47,72 €
Inox 304 poli satiné - 400 mm	350504S	53,08 €
Inox 304 poli satiné - 500 mm	350505S	57,84 €
Inox 304 poli satiné - 600 mm	350506S	64,11 €
Inox 304 poli satiné - 800 mm	350508S	75,19 €
Inox 304 poli satiné - 900 mm	350509S	81,00 €

Barre de maintien droite Basic époxy blanc

Tube Ø 32



- **Inox époxy blanc.**
- Fixations invisibles par platine 3 trous.
- Garantie 30 ans.
- Marquage CE.

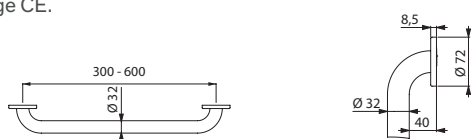

35050W/350504W/350505W/350506W

Barre de maintien droite Basic Ø 32		
Inox époxy blanc - 300 mm	35050W	33,00 €
Inox époxy blanc - 400 mm	350504W	37,80 €
Inox époxy blanc - 500 mm	350505W	43,80 €
Inox époxy blanc - 600 mm	350506W	51,60 €

Barre de maintien coudée à 135° Basic satiné

Tube Ø 32



- **Inox 304 poli satiné.**
- **3 points de fixation permettant le blocage du poignet et une pose facilitée.**
- Fixations invisibles par platine 3 trous.
- Dimensions : 400 × 400 mm.
- Garantie 30 ans.
- Marquage CE.

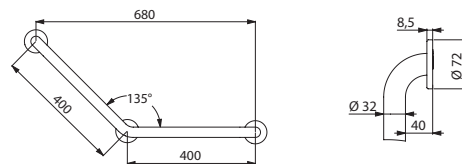

35082S

Barre de maintien coudée à 135° Basic Ø 32 Inox 304 poli satiné	35082S	85,55 €
--	---------------	----------------

Barre de maintien coudée à 135° Basic époxy blanc

Tube Ø 32



- **Inox époxy blanc.**
- **3 points de fixation permettant le blocage du poignet et une pose facilitée.**
- Fixations invisibles par platine 3 trous.
- Dimensions : 400 × 400 mm.
- Garantie 30 ans.
- Marquage CE.

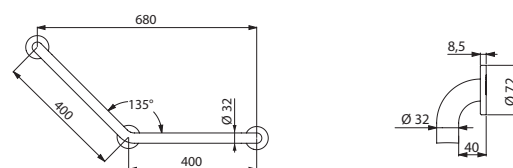

35082W

Barre de maintien coudée à 135° Basic Ø 32 Inox époxy blanc	35082W	69,00 €
--	---------------	----------------

Barre de maintien droite ECO brillant

Tube Ø 25



- Inox 304 poli brillant.
- Fixations visibles par platine 3 trous.
- Garantie 30 ans.

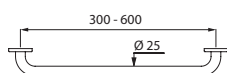

530/531/532/536

Barre de maintien droite ECO Ø 25		
Inox 304 poli brillant - 300 mm	530	27,72 €
Inox 304 poli brillant - 400 mm	531	31,76 €
Inox 304 poli brillant - 500 mm	532	33,83 €
Inox 304 poli brillant - 600 mm	536	38,85 €

Barre de maintien coudée à 135° ECO brillant

Tube Ø 25



- Inox 304 poli brillant.
- Fixations visibles par platine 3 trous.
- Dimensions : 220 × 220 mm.
- Garantie 30 ans.

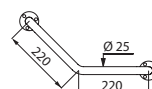

550

Barre de maintien coudée à 135° ECO Ø 25 Inox 304 poli brillant	550	42,59 €
--	-----	---------

Barre de maintien droite ECO époxy blanc

Tube Ø 25



- Inox époxy blanc.
- Fixations visibles par platine 3 trous.
- Dimensions : 300 mm.
- Garantie 30 ans.

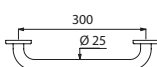

1530

Barre de maintien droite ECO Ø 25 Inox époxy blanc - 300 mm	1530	27,65 €
--	------	---------

Barre de maintien coudée à 135° ECO époxy blanc

Tube Ø 25



- Inox époxy blanc.
- Fixations visibles par platine 3 trous.
- Dimensions : 220 × 220 mm.
- Garantie 30 ans.

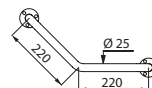

1550

Barre de maintien coudée à 135° ECO Ø 25 Inox époxy blanc	1550	41,37 €
--	------	---------

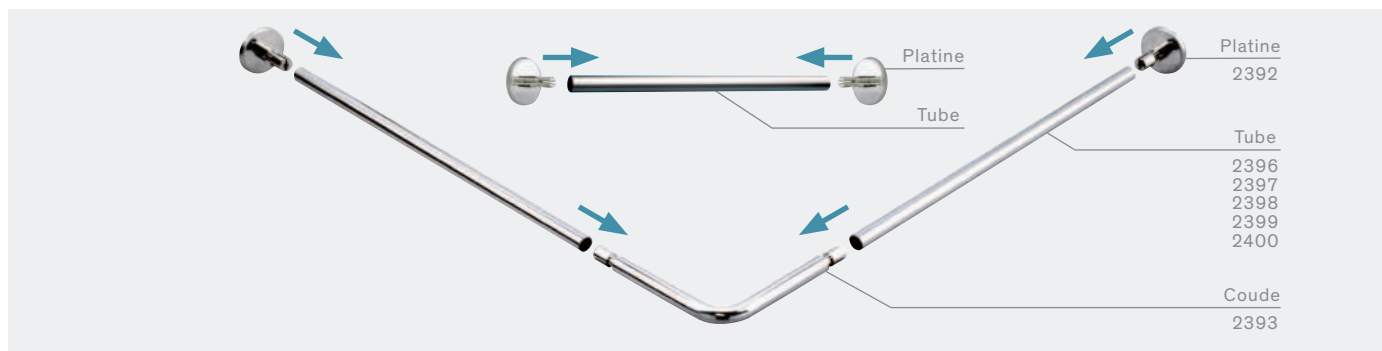

Platine

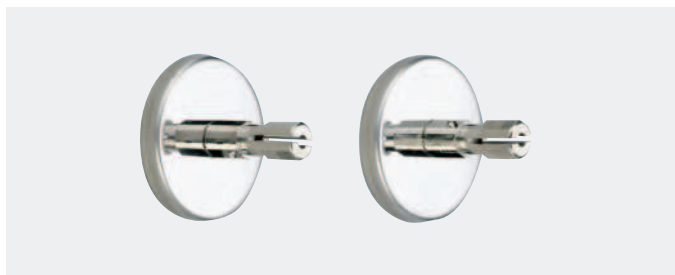

- Pour tube Ø 20.
- **Fixations invisibles par platine Inox 304.**
- Avec embouts de montage par pression.
- Livré avec 4 vis 4 × 30 et 4 chevilles.
- Garantie 30 ans.

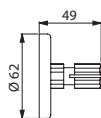

2392

Jeu de 2 platines	2392	32,78 €
-------------------	------	---------

Manchon de raccordement



- Permet d'assembler 2 tubes droits.
- Pour 2 tubes Ø 20.
- Dimensions : Ø 18 × 60 mm.
- Garantie 30 ans.



2390

Manchon de raccordement	2390	10,77 €
-------------------------	------	---------

Coude de raccordement



- Pour 2 tubes Ø 20.
- Inox 304.
- Avec embouts de montage par pression.
- Dimensions : 150 × 150 mm.
- Garantie 30 ans.

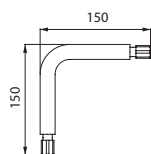

2393

Coude de raccordement	2393	25,84 €
-----------------------	------	---------

Tube de raccordement



- À recouper.
- Inox 304 poli brillant 1 mm.
- Tube Ø 20.
- **Dimensions supérieures sur demande.**
- Garantie 30 ans.

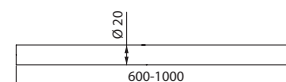

2396/2397/2398/2399/2400

Tube de raccordement		
600 mm	2396	15,56 €
700 mm	2397	17,55 €
800 mm	2398	19,69 €
900 mm	2399	21,71 €
1 000 mm	2400	23,80 €

Barre pour rideau de douche à recouper



- **À recouper.**
- Inox 304 poli brillant.
- Tube Ø 16, épaisseur 1 mm.
- Garantie 30 ans.

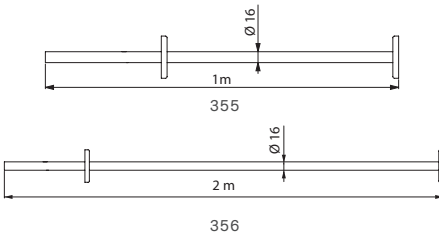

Barre pour rideau de douche à recouper		
Ø 16, 1 m	355	35,10 €
Ø 16, 2 m	356	58,49 €

Voir nos tendeurs pour porte-rideaux de douche page 150.

Barre pour rideau de douche à recouper - Fixations invisibles



- **À recouper.**
- Inox 304 poli brillant.
- **Fixations invisibles.**
- Tube Ø 20, épaisseur 1 mm.
- Garantie 30 ans.

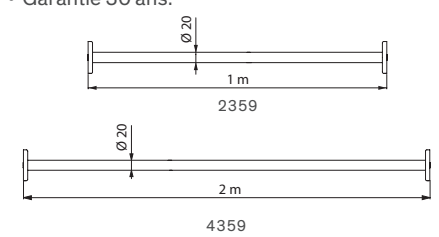

Barre pour rideau de douche à recouper Fixations invisibles		
Ø 20, 1 m	2359	56,14 €
Ø 20, 2 m	4359	79,66 €

Voir nos tendeurs pour porte-rideaux de douche page 150.

Barre pour rideau de douche réglable



- **Réglable de 0,80 m à 1,40 m par simple rotation du tube.**
- Inox 304 poli brillant.
- Tube Ø 20, épaisseur 1 mm.
- Garantie 30 ans.

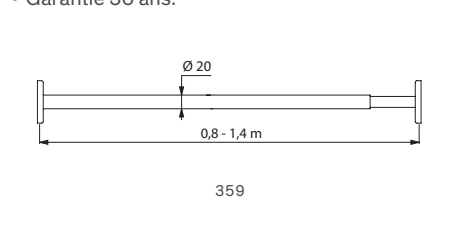

Barre pour rideau de douche réglable Ø 20	359	68,14 €
---	------------	----------------

Voir nos tendeurs pour porte-rideaux de douche page 150.

Barre pour rideau de douche extensible ECO



- **Télescopique.**
- Tube alu poli.
- Garantie 30 ans.

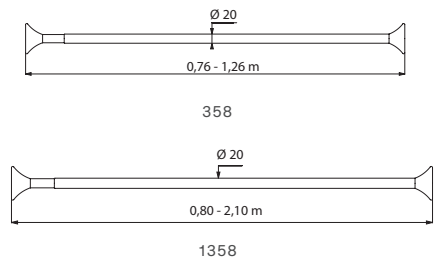

Barre pour rideau de douche extensible		
Ø 20, de 0,76 à 1,26 m	358	18,36 €
Ø 20, de 0,80 à 2,10 m	1358	22,09 €

Barre pour rideau de douche d'angle fixe



- Inox 304 poli brillant.
- Tube Ø 20, épaisseur 1 mm.
- **Fixations invisibles.**
- Garantie 30 ans.

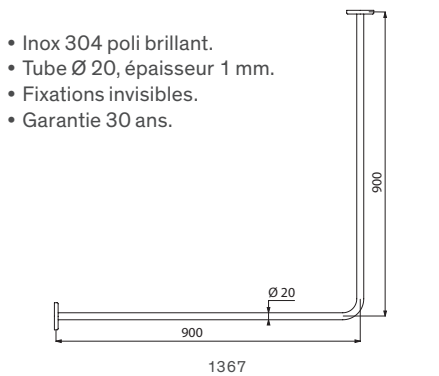

Barre pour rideau de douche d'angle fixe Ø 20, 0,90 x 0,90 m	1367	90,40 €
---	-------------	----------------

Voir nos tendeurs pour porte-rideaux de douche page 150.

Barre pour rideau de douche d'angle réglable



- **Réglable de 0,70 m à 0,90 m de chaque côté.**
- Inox 304 poli brillant.
- Tubes Ø 20 et 16, épaisseur 1 mm.
- Garantie 30 ans.

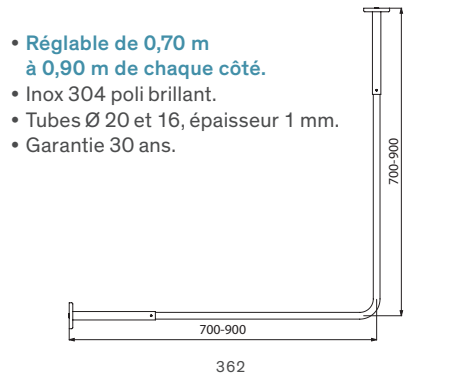

Barre pour rideau de douche d'angle réglable	362	99,46 €
--	------------	----------------

Voir nos tendeurs pour porte-rideaux de douche page 150.

Tendeur plafond douche



- **Platine démontable.**
- Inox 304 poli brillant.
- **Fixations invisibles.**
- **Possibilité de recouper.**
- Tube Ø 20, épaisseur 1 mm.
- Longueur 1 m.
- Garantie 30 ans.

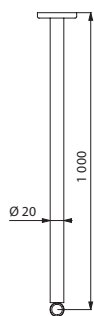

4373

Tendeur plafond douche ECO

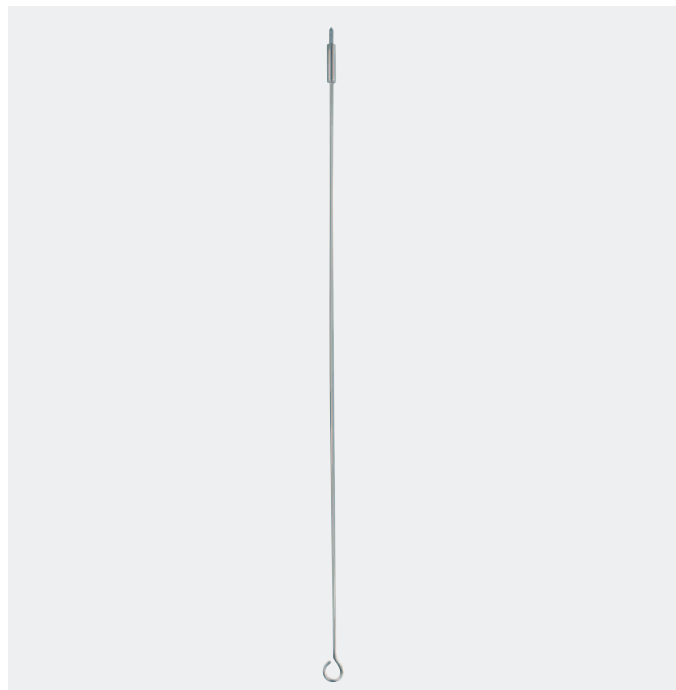

- Finition tige Inox 304 poli brillant et laiton chromé.
- **Possibilité de recouper.**
- Longueur 0,80 m.
- Garantie 30 ans.

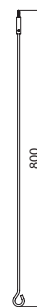

3364/3365

Tendeur plafond douche pour porte-rideau Ø 20	4373	68,69 €
--	-------------	----------------

Tendeur plafond douche ECO		
Pour porte-rideau Ø 16	3364	26,99 €
Pour porte-rideau Ø 20	3365	27,49 €

Rideau de douche

H. 1 800 et 2 000 mm



- Matière : PVC blanc.
- Livré avec 6 anneaux de rideau de douche plastique.
- Garantie 30 ans.

Rideau de douche - Hauteur 1,80 m		
Largeur 0,90 m, avec 6 anneaux	381	13,88 €
Largeur 1,20 m, avec 8 anneaux	382	15,07 €
Largeur 1,80 m, avec 12 anneaux	387	18,69 €
Rideau de douche - Hauteur 2 m		
Largeur 0,90 m, avec 6 anneaux	1381	15,87 €
Largeur 1,20 m, avec 8 anneaux	1382	17,33 €
Largeur 1,80 m, avec 12 anneaux	1386	21,44 €

Anneau de rideau de douche



- Livré par 6.
- Garantie 30 ans.

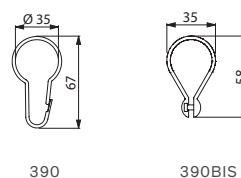

Anneau de rideau de douche		
Laiton chromé, les 6	390	25,83 €
Plastique, les 6	390BIS	9,27 €

Caillebotis



- **Antidérapant.**
- Plastique blanc semi-rigide.
- Possibilité de recouper.
- Dimensions : 22 × 570 × 570 mm.
- Garantie 30 ans.

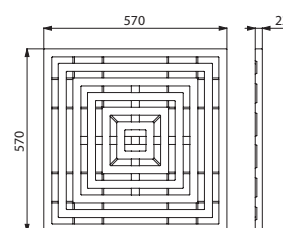

Caillebotis	447	32,36 €
-------------	------------	----------------

447

Patère porte-manteau ECO

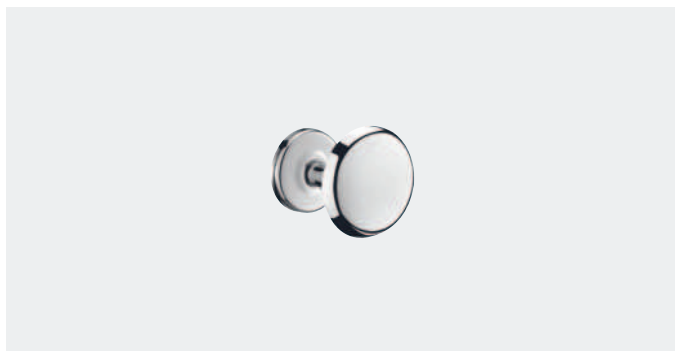

- Inox 304 poli brillant.
- Dimensions : Ø 55 mm.

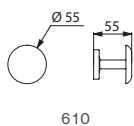

610

Patère porte-manteau ECO	610	10,73 €
--------------------------	-----	---------

Tablette de lavabo et supports



- Tablette en verre avec chant douci, épaisseur 6 mm, 120 × 600 mm.
- Supports chromés pour tablette de 120 mm.

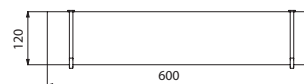

600 + 6555

Tablette de lavabo et supports		
Tablette en verre	6555	24,06 €
Supports chromés	600	16,88 €

Porte-balai WC



- Porte-balai à poser et mural.
- Avec brosse WC Nylon.
- Dimensions : 145 × 390 mm.

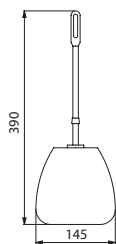

3361

Porte-balai WC		
Porte-balai, avec brosse WC	3361	15,14 €
Brosse WC seule	3362	7,98 €

Porte-papier WC à rouleau



- Inox poli brillant.
- Dimensions : 100 × 134 × 85 mm.

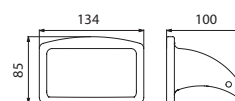

566TER

Porte-papier WC à rouleau	566TER	22,72 €
---------------------------	--------	---------

Distributeur de papier WC
Grand modèle ABS



- ABS blanc.
- Pour bobine de 400 m.
- Avec serrure.
- Contrôle de niveau.
- Dimensions : 120 × 310 × 320 mm.

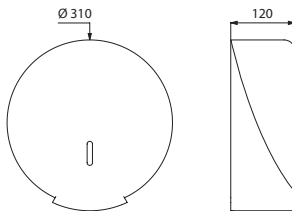

2909

Distributeur ABS de papier WC	2909	53,37 €
-------------------------------	------	---------

Distributeur de savon liquide
ABS



- ABS blanc.
- Bouton poussoir avec système antifuite.
- Avec serrure.
- Contrôle de niveau.
- **Contenance : 0,9 litre.**
- Dimensions : 95 × 130 × 235 mm.

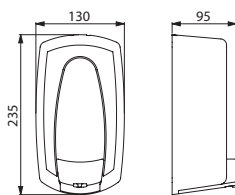

374001

Distributeur de savon	374001	73,72 €
-----------------------	--------	---------

Distributeur d'essuie-mains
ABS



- ABS blanc.
- Pour essuie-mains enchevêtrés.
- Avec serrure.
- Contrôle de niveau.
- Contenance : 500 formats.
- Dimensions : 115 × 275 × 365 mm.

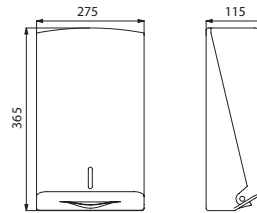

6603D

Distributeur ABS d'essuie-mains	6603D	67,88 €
Essuie-mains enchevêtrés, le paquet de 180 formats	6606	9,21 €

Distributeur de savon liquide
Inox



- Inox 304.
- Monobloc.
- Avec serrure.
- Contrôle de niveau.
- Fixations invisibles.
- Trappe de remplissage articulée par le dessus.
- **Contenance : 1,2 litre.**
- Dimensions : 70 × 125 × 210 mm.

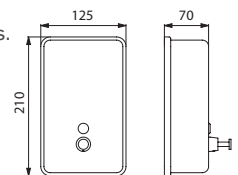

6566/6567

Distributeur poli brillant	6567	72,37 €
Distributeur poli satiné	6566	72,37 €
Robinet complet, seul	6568	27,76 €
Fenêtre de contrôle de niveau, seule	6569	6,97 €



LA LOI HANDICAP ET SES OBLIGATIONS

La Loi Handicap du 11 février 2005 ou Loi pour l'égalité des droits et des chances, la participation et la citoyenneté des personnes handicapées, a pour objectif de permettre à tous, personnes handicapées, personnes âgées ou à mobilité réduite, **de garder un maximum d'indépendance dans leur vie quotidienne** et d'avoir accès à l'ensemble des lieux publics, administrations, centres culturels, hôpitaux, commerces...

Depuis le 1^{er} janvier 2015, dans le cadre de cette Loi, des dispositions réglementaires de mise en accessibilité conformes à l'arrêté du 1^{er} août 2006 sont entrées en vigueur et s'imposent, en particulier, à tous les établissements recevant du public (ERP) et à toutes les installations ouvertes au public (IOP) en France.

Néanmoins, pour ces dernières, la mise en place des Ad'AP (Agendas d'Accessibilité Programmée) a permis, **sous certaines conditions très strictes**, un report de cette échéance, limité dans le temps, en fonction du type d'établissement. Il n'est désormais plus possible de déposer de dossier d'Ad'AP.

ERP - L'Arrêté du 20 avril 2017 concernant les établissements recevant du public.

Depuis le 1^{er} juillet 2017, un nouvel arrêté du 20 avril 2017 est entré en vigueur. Il définit les règles techniques d'accessibilité aux personnes handicapées applicables aux ERP. Les nouvelles dispositions s'appliquent aux demandes de permis de construire et aux demandes d'autorisations de construire, d'aménager ou de modifier un établissement recevant du public déposées **à compter de cette date. Elles ne concernent donc pas le bâti existant.**

Cet arrêté apporte notamment deux évolutions par rapport à l'arrêté du 1^{er} août 2006 aujourd'hui abrogé pour les nouvelles installations :

- Les dispositions ne s'appliquent pas pour les étages ou niveaux non accessibles aux personnes circulant en fauteuil roulant.
- Des « solutions d'effet équivalent » peuvent être mises en œuvre dès lors que celles-ci satisfont aux mêmes objectifs que les solutions prescrites par l'arrêté. Lorsqu'une solution d'effet équivalent est mise en œuvre, le maître d'ouvrage transmet les documents prévus au représentant de l'État dans le département qui, suivant une procédure, l'accepte ou la refuse.

Dans le domaine sanitaire, les espaces de douche, les cabines d'habillage et déshabillage, les lavabos et les cabinets d'aisances sont particulièrement concernés.

WC - Arrêté du 20 avril 2017 - Article 12 (extrait)

« Chaque niveau accessible, lorsque des sanitaires y sont prévus pour le public, comporte au moins un cabinet d'aisances adapté pour les personnes handicapées circulant en fauteuil roulant et un lavabo accessible.

Les cabinets d'aisances adaptés sont installés au même emplacement que les autres cabinets d'aisances lorsque ceux-ci sont regroupés.

Lorsqu'il existe des cabinets d'aisances séparés pour chaque sexe, un cabinet d'aisances accessible séparé pour chaque sexe est aménagé par étage contenant des cabinets d'aisances. Les lavabos ou un lavabo au moins par groupe de lavabos sont accessibles aux personnes handicapées ainsi que les divers aménagements tels que notamment miroir, distributeur de savon, sèche-mains, patères. »

Établissements comportant des locaux d'hébergement Arrêté du 20 avril 2017 - Article 17 (extrait)

« Tout établissement disposant de locaux d'hébergement pour le public comporte des chambres ou locaux à sommeil accessibles et aménagés de manière à pouvoir être occupés par des personnes handicapées. »

Nombre de chambres adaptées en fonction du nombre total de chambres de l'établissement	
Jusqu'à 20 chambres	1 chambre
Jusqu'à 50 chambres	2 chambres
Au-delà de 50 chambres	1 chambre supplémentaire par tranche de 50 chambres

Établissements d'hébergement de personnes âgées ou de personnes présentant un handicap moteur Arrêté du 20 avril 2017 - Article 17 (extrait)

« L'ensemble des chambres ou logements, salles d'eau, douches et cabinet d'aisances doivent être adaptés. »

L'OFFRE DELABIE



Pour répondre à ces exigences, le Groupe DELABIE, à travers la gamme Accessibilité et Autonomie - Accessoires d'hygiène, propose **une série complète de barres de maintien et de sièges de douche** ainsi qu'un ensemble d'accessoires (miroirs, distributeurs de savon, patères porte-manteaux, sèche-mains...) permettant **l'adaptation des différents espaces** concernés à la réglementation et à tout utilisateur quel que soit son âge ou son degré d'autonomie.

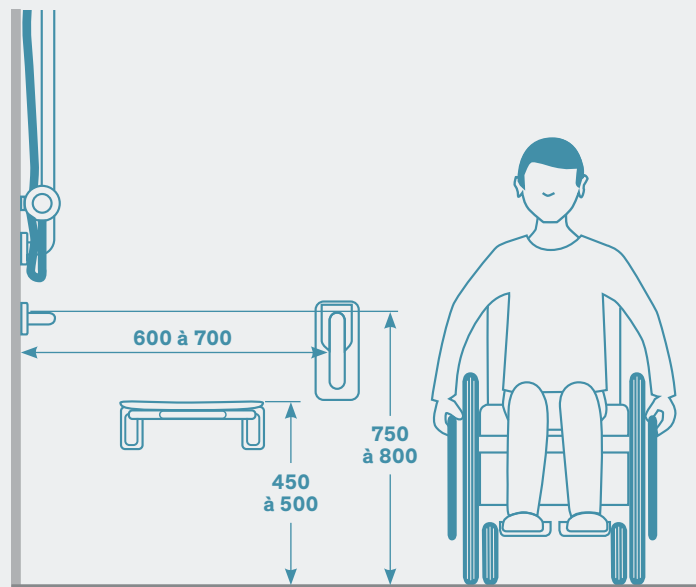
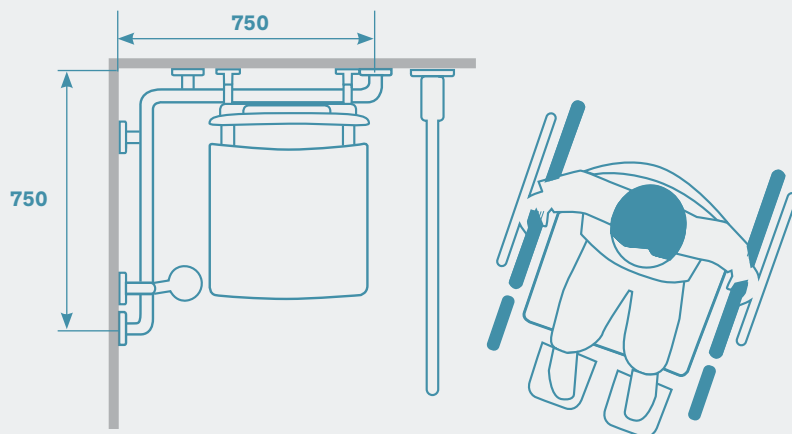
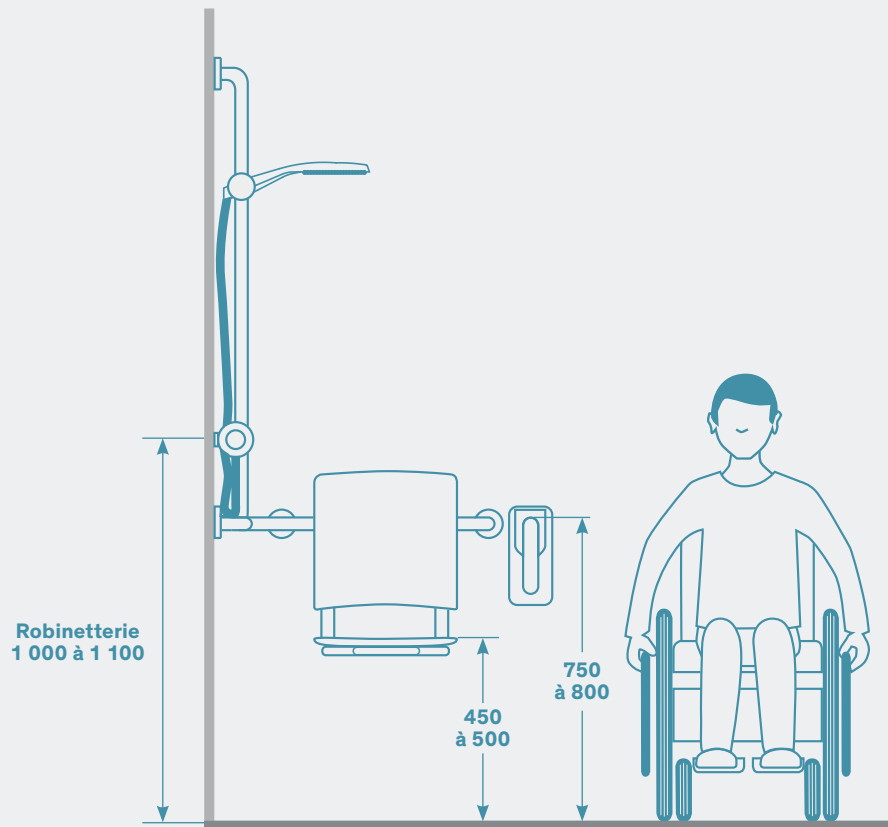

LES DOUCHES

Dans les établissements mettant à disposition des douches ou des cabines (piscines, hôtels, hôpitaux, maisons de retraite...), les douches devront comporter en principe :

- Un équipement permettant de s'asseoir et de disposer d'un appui en position debout : **siège de douche rabattable ou à accrocher et barres de maintien avec remontée verticale.**
- **Un espace libre dit d'usage (0,80 m x 1,30 m)**, situé latéralement à ces équipements permettant ainsi un accès facile aux personnes circulant en fauteuil.
- Des équipements accessibles en position « assise » : **robinetteries adaptées, patères, miroirs, supports de douchette...**
- Un receveur adapté - sans ressaut de plus de 20 mm - et un siphon de sol.

Une robinetterie avec butée de limitation de température ou de type thermostatique, à corps froid, avec manette ergonomique rallongée devra être installée ([voir notre catalogue Robinetterie Santé](#)).

LES CABINES DE CHANGE

Les cabines de change disposeront de la même manière d'un siège et d'appuis adaptés ainsi que d'un espace d'usage latéral.

Les différents accessoires utilisés seront également accessibles en position "assise" : patères, miroirs, sèche-cheveux.

Exemple de sélection de produits



Siège de douche à accrocher
Réf. 510300N



Siège de douche rabattable amovible Be-Line® avec pied
Réf. 511930BK



Barre rabattable NylonClean
Réf. 5160N



Barre de maintien en T avec remontée coulissante Be-Line®
Réf. 511944BK



Barres droites Inox UltraPolish 300 à 900 mm
Réf. 5050, 50504, 50505...



Support de douchette et porte-savon coulissant
Réf. 4110P et 510120



Mitigeur de douche thermostatique encastrable
Réf. H9633



Receveur de douche extraplat
Réf. 150500

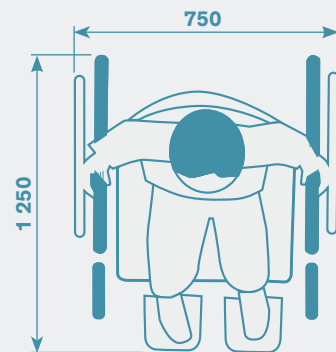
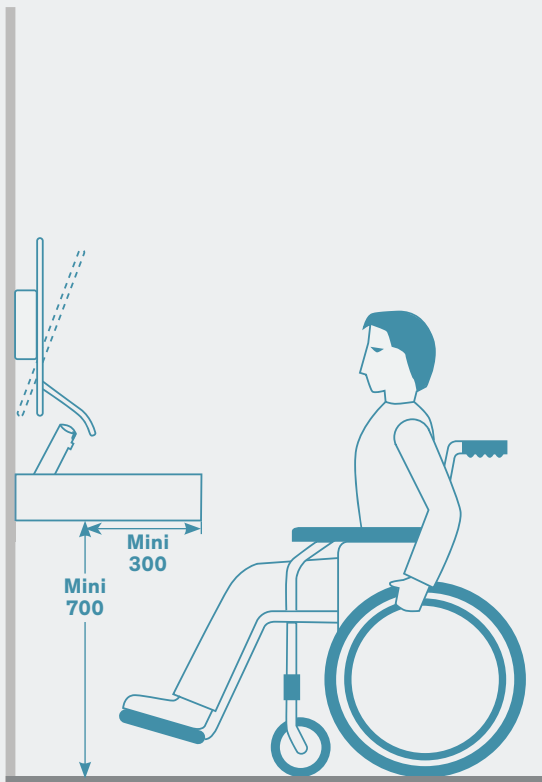
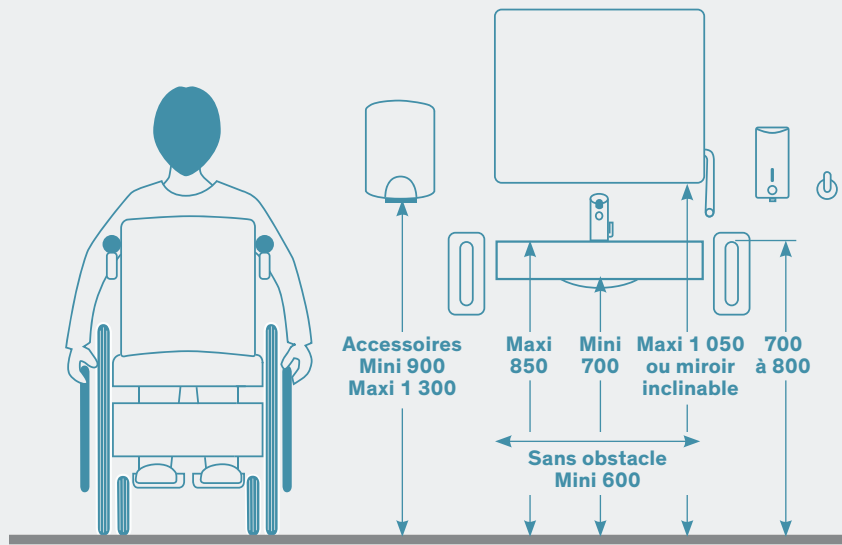

Dimensions usuellement
prises en compte
pour un fauteuil roulant

LES LAVABOS

Les cabinets d'aisances adaptés devront disposer de **lavabos spécifiques**.

Le plan supérieur sera situé à une hauteur conseillée de 850 mm et il existera un espace libre d'au moins 300 mm de profondeur, 600 mm de largeur sur une hauteur de 700 mm sous le lavabo, afin de permettre un accès facile aux personnes se déplaçant en fauteuil.

Les différents équipements comme **les sèche-mains, distributeurs de savon et robinetteries** seront accessibles en position assise et installés à une hauteur comprise entre 900 et 1 300 mm.

Lorsque les accessoires tels que les sèche-mains sont installés en batterie, ils doivent être positionnés à des hauteurs différentes.

Un miroir devra être également posé. Dans le cas où il n'est pas inclinable, le bas du miroir sera fixé à une hauteur maximum de 1 050 mm. **Des barres de maintien** ou **un lavabo avec poignées intégrées** pourront venir apporter une sécurité et un confort supplémentaire.

Une robinetterie de type automatique ou temporisée à déclenchement souple, ou à manette ergonomique, avec limitation de température devra être installée (voir nos catalogues Robinetterie pour Lieux Publics, Robinetterie pour Santé et Appareils Sanitaires Inox).

Exemple de sélection de produits



Miroir Inox 1 mètre
Réf. 3459



Miroir inclinable avec levier long ergonomique
Réf. 510201N



Distributeur de savon automatique
Réf. 512066P

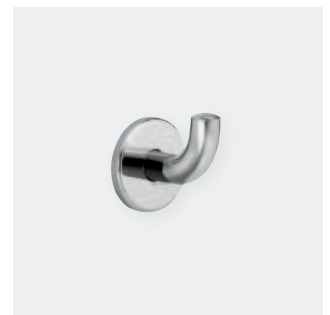

Patère Inox
Réf. 4043P



Sèche-mains HIGHFLOW ultra-rapide
Réf. 510622



Lavabo MINERALCAST PMR
Réf. 132306



Mitigeur à levier long
Réf. 2721LEP

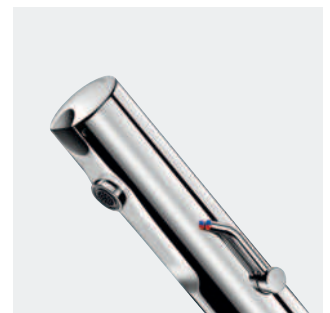

Mitigeur automatique
Réf. 490006LH

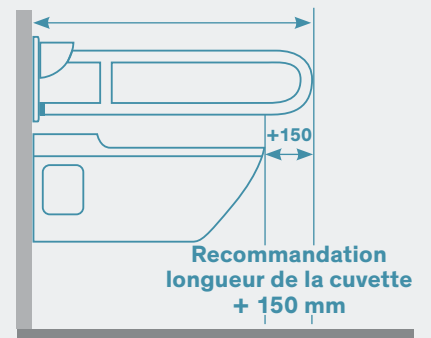
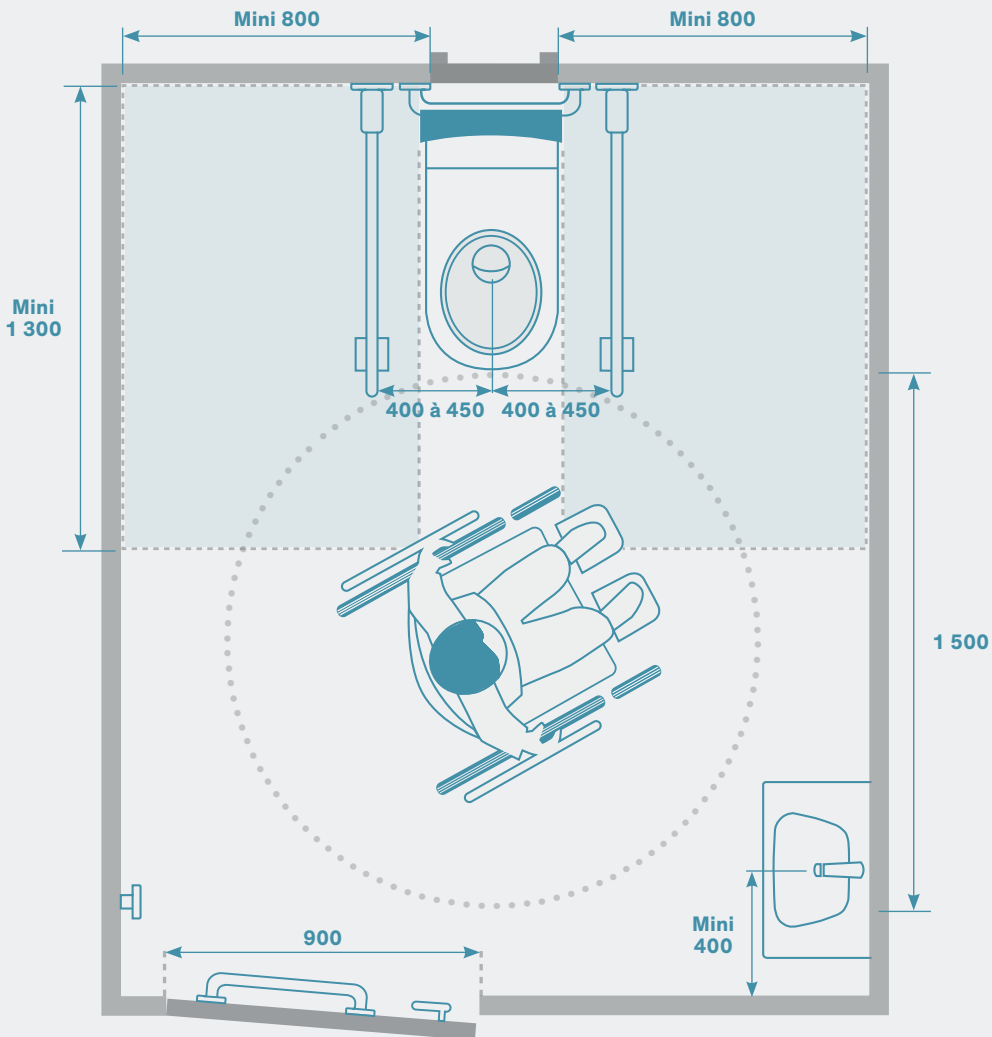
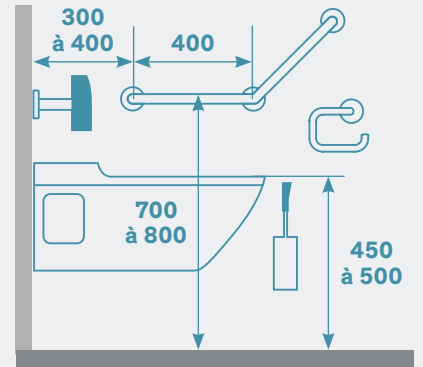
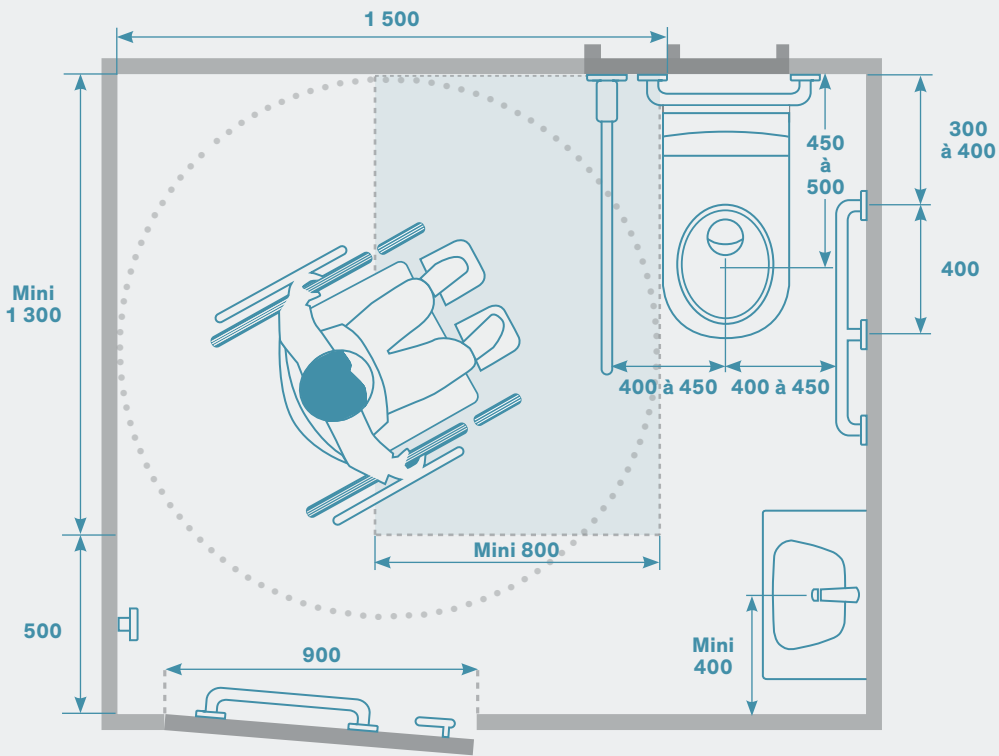

Installation alternative permettant le transfert à droite et à gauche

LES WC / URINOIRS

En ce qui concerne le cabinet d'aisances, un espace d'usage latéral à l'aplomb de la cuvette, au minimum de 800 × 1 300 mm et un espace de manœuvre de 1 500 mm de diamètre permettant de faire un demi-tour seront à prévoir lors de la construction. L'espace d'usage latéral pourra être situé à droite ou à gauche du cabinet d'aisances pour **permettre le transfert** d'une personne en fauteuil roulant sur la cuvette.

Lorsqu'il est prévu plusieurs cabinets d'aisances adaptés par sexe dans le bâtiment, les cabinets d'aisances permettant le transfert à droite et les cabinets d'aisances permettant le transfert à gauche seront équitablement répartis parmi les cabinets d'aisances adaptés.

De façon équivalente, un cabinet d'aisances accessible peut permettre les deux types de transfert. Pour cela, il contiendra soit :

- Un espace d'usage de part et d'autre de la cuvette pour permettre le transfert des deux côtés. Dans ce cas, deux barres de maintien rabattables permettant le transfert d'une personne en fauteuil roulant et apportant une aide au relevage seront installées de part et d'autre de la cuvette.

- Deux cuvettes situées de part et d'autre d'un espace d'usage.

Le sens de transfert sera indiqué par un pictogramme spécifique sur la porte de chaque cabinet d'aisances adapté.

La surface d'assise de la cuvette sera située entre 450 et 500 mm du sol et **au moins une barre de maintien permettant le transfert** de la personne du fauteuil à la cuvette sera installée à une hauteur comprise entre 700 et 800 mm et la distance entre la barre et l'axe de la cuvette devra mesurer entre 400 et 450 mm. Sa fixation et son support permettront à un adulte de prendre appui de tout son poids.

L'utilisation **d'une barre rabattable facilitera l'accès latéral**. La longueur recommandée de celle-ci sera celle de la cuvette WC augmentée d'environ 150 mm. Si le WC est un modèle sans réservoir apparent, il sera préférable d'ajouter **un dossier** afin d'éviter tout risque de basculement en arrière de l'utilisateur.

La fixation **d'une barre de rappel de 400 mm** devra être installée afin de permettre la fermeture de la porte. Cette barre de rappel devra être de couleur contrastée par rapport à la porte.

L'utilisation d'un dispositif de chasse automatique sera particulièrement adaptée.

Un lave-mains équipé d'une robinetterie de type automatique ou temporisée à déclenchement souple, ou à manette ergonomique, avec limitation de température devra être installé (voir nos catalogues **Robinetterie pour Lieux Publics, Robinetterie pour Santé et Appareils Sanitaires Inox**).

La commande de cette robinetterie sera située à plus de 400 mm de tout angle rentrant de parois ou de tout autre obstacle à l'approche d'un fauteuil roulant.

En ce qui concerne les urinoirs, lorsque ces derniers sont installés en batterie, ils sont positionnés à des hauteurs différentes afin de faciliter leur accès.

Exemple de sélection de produits



**Barre rabattable
Inox UltraPolish**
Réf. 510164P

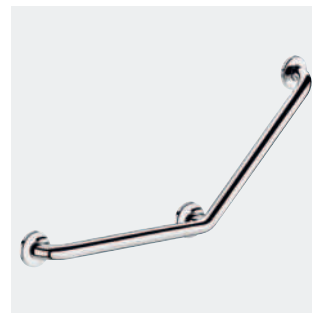

**Barre à 135° - 400 x 400 mm
Inox UltraPolish**
Réf. 5082P



Barre rabattable Be-Line®
Réf. 511964C

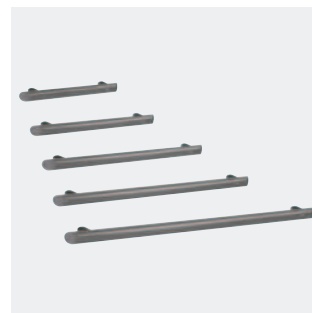

**Barres droites Be-Line®
300 à 900 mm**
Réf. 511903, 511904...



**Bâti-support WC avec
TEMPOMATIC bicommande
automatique**
Réf. 564005 + 464000



WC PMR 700 mm
Réf. 110710



Porte-balai WC ergonomique
Réf. 4051P + 4051M



Lave-mains WC PMR XS
Réf. 120400

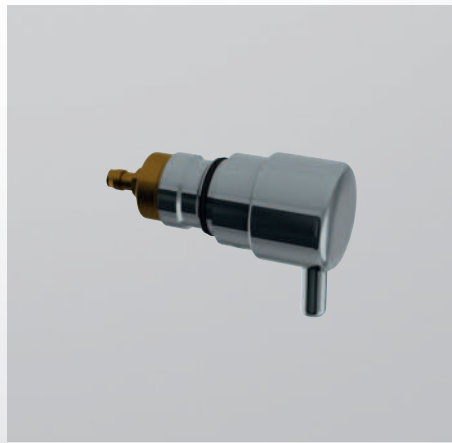

Pièces détachées

Index des références

PIÈCES
DÉTACHÉES
164

INDEX
DES RÉFÉRENCES
166

ACCESSIBILITÉ

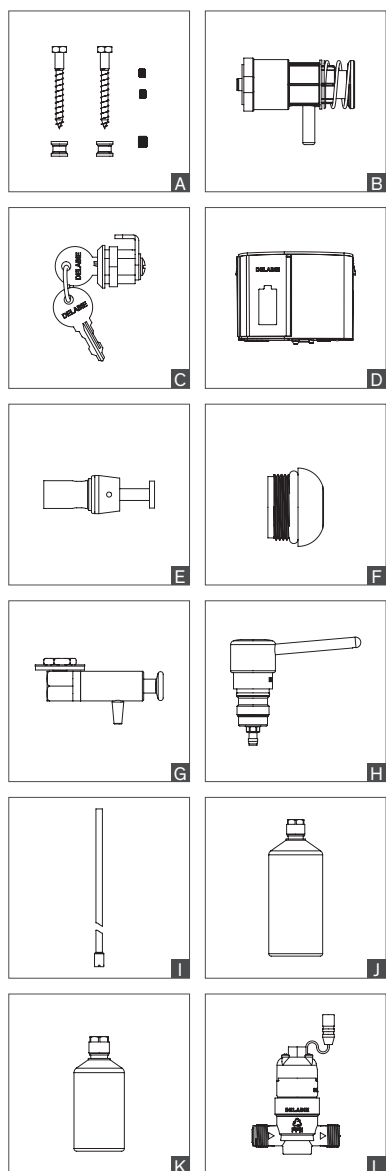

	Pochette rénovation	Dessin	
Be-Line®			
Kit de fixation	5119FIX	15,25 €	A

DISTRIBUTEURS DE SAVON

	Pochette rénovation	Mécanisme complet		Dessin	
510580-510581-510582-510583-510584-510586					
Pompe	51058M	48,91 €	-	-	B
Serrure	SER2911V	19,23 €	-	-	C
512066					
Boîtier électronique + joint torique	51206BC	117,83 €	-	-	D
Serrure	SER2911V	19,23 €	-	-	C
510579					
Couvercle	51057CO	12,97 €	-	-	-
Pompe	51057M	43,25 €	-	-	-
6566 - 6567					
Robinet complet seul	6568	27,76 €	-	-	E
Fenêtre de contrôle de niveau seule	6569	6,97 €	-	-	F
6580 - 6583					
Pompe	6580SRV	55,67 €	-	-	G
729xxx					
729008, 729108, 729508	729302	19,23 €	729308	69,39 €	H
729012, 729112, 729512	729302	19,23 €	729312	74,70 €	H
729150, 729200	729302	19,23 €	729303	69,39 €	H
Tube PVC + porte clapet antiretour et clapet antiretour	729TUB	11,42 €	-	-	I
Réservoir 1L, pour réfs. 729008, 729112	729501	20,89 €	-	-	J
Réservoir 0,5L, pour réfs. 729508, 729512	729500	18,12 €	-	-	K
BINOPTIC - TEMPOMATIC 4					
Clé de démontage pour brise-jet	222429	3,90 €	-	-	-
Alimentation électrique encastrable 6V	490240	95,60 €	-	-	-

ARMOIRES MIROIRS

	Pochette rénovation	Mécanisme complet		Dessin	
5102xx					
Serrure pour armoire miroir	SER5102V	19,23 €	-	-	-
Clé de démontage pour brise-jet	222429	3,90 €	-	-	-
510203-510203I-510204-510205-510205I-510206					
Électrovanne 6V + filtre	495606	109,91 €	-	-	L

SÈCHE-MAINS

	Pochette rénovation		Dessin
SPEEDJET 510621			
Filtre (après 2013)	510621F	29,12 €	A
Filtre (avant 2013)	510621FA	30,50 €	B
Réservoir à eau	510621R	38,98 €	C
SPEEDJET 2 510623 sans réservoir			
Filtre HEPA pour sèche-mains sans réservoir	510623F	111,40 €	D
SPEEDJET 2 510624 avec réservoir			
Filtre HEPA pour sèche-mains avec réservoir	510624F	60,16 €	E
Réservoir à eau pour SPEEDJET 2 noir	510624RB	84,22 €	F
Réservoir à eau pour SPEEDJET 2 anthracite	510624RC	84,22 €	F
Réservoir à eau pour SPEEDJET 2 blanc	510624RW	84,22 €	F

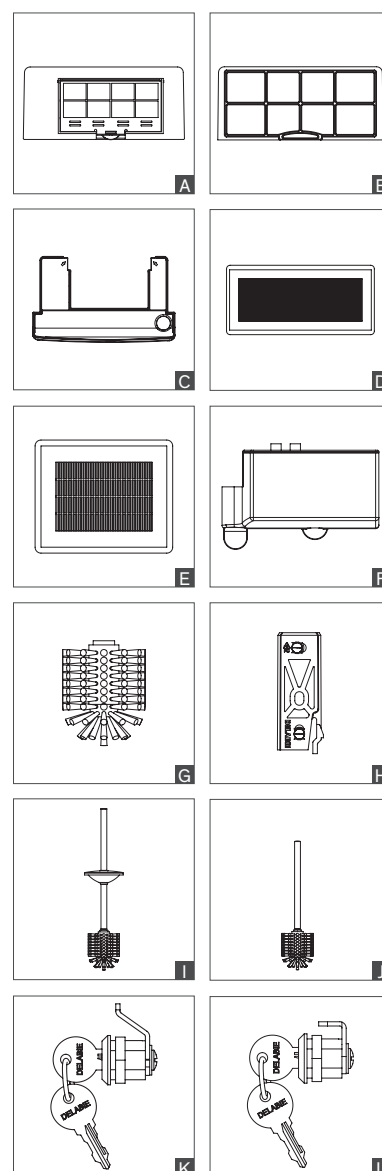

PORTE-BALAIS AVEC BROSSE WC

	Pochette rénovation		Dessin
Brosse WC sans manche	4051L	6,44 €	G
Fixation murale pour porte-balai 4048, 4051 et 510051	4051FIX	11,14 €	H
Inox poli brillant			
Ensemble brosse WC avec couvercle Inox poli brillant pour réfs. 4050P, 4051P, 510050P et 510051P	4051MLP	48,71 €	I
Ensemble brosse WC sans couvercle Inox poli brillant pour réfs. 4048P et 4049P	4048MLP	21,41 €	J
Inox poli satiné			
Ensemble brosse WC avec couvercle Inox poli satiné pour réfs. 4050S, 4051S, 510050S et 510051S	4051MLS	45,29 €	I
Ensemble brosse WC sans couvercle Inox poli satiné pour réfs. 4048S et 4049S	4048MLS	19,96 €	J
Inox époxy blanc			
Ensemble brosse WC avec couvercle Inox époxy blanc pour réfs. 4050EW, 4051EW, 510050W et 510051W	4051MLW	46,21 €	I
Ensemble brosse WC sans couvercle Inox époxy blanc pour réfs. 4048EW et 4049EW	4048MLW	20,54 €	J
Inox anthracite métallisé			
Ensemble brosse WC avec couvercle Inox anthracite métallisé pour réfs. 4051C et 510051C	4051MLC	46,21 €	I
Ensemble brosse WC sans couvercle Inox anthracite métallisé pour réf. 4048C	4048MLC	21,65 €	J
Inox époxy blanc mat			
Ensemble brosse WC avec couvercle Inox époxy blanc mat pour réfs. 4051MW et 510051MW	4051MLMW	46,21 €	I
Ensemble brosse WC sans couvercle Inox époxy blanc mat pour réf. 4048MW	4048MLMW	21,65 €	J
Ensemble brosse WC avec couvercle Inox noir mat pour réf. 4051BK	4051MLBK	56,02 €	I

DISTRIBUTEURS DE PAPIER WC

	Pochette rénovation		Dessin
Serrure pour distributeur de papier WC 2 rouleaux réfs. 1660, 1660S et 1661	SER1660V	7,51 €	K
Serrure pour réfs. 2900, 2901, 2902, 2910, 2911 et 2912	SER2911V	19,23 €	L

DISTRIBUTEURS D'ESSUIE-MAINS

	Pochette rénovation		Dessin
Serrure pour réfs. 6601, 6602, 6607D, 6611, 6612 et 6617	SER2559V	19,23 €	L

RÉF.	DÉSIGNATION	€ (HT)	P.	RÉF.	DÉSIGNATION	€ (HT)	P.
101P	Patère simple Inox poli brillant	16,75	142	350506S	Barre d'appui Basic Ø32 L.600 Inox satiné	64,11	93
110700	WC 700 P à poser alim. horizontale Inox 304 satiné	1279,67	56	350506W	Barre d'appui Basic Ø32 L.600 époxy blanc	51,60	90
110710	WC 700 S suspendu alim. horizontale Inox 304 satiné	1226,92	56	350508S	Barre d'appui Basic Ø32 L.800 Inox satiné	75,19	93
110790	WC MONOBLOCO 700 PMR Inox 304 satiné avec réservoir	1530,34	56	350509S	Barre d'appui Basic Ø32 L.900 Inox satiné	81,00	93
120270	Lavabo TRAPEZ sans trou rob. sans trop plein Inox 304 satiné	422,16	-	350505S	Barre d'appui Basic Ø32 L.300 Inox satiné	47,72	93
120400	Lavabo PMR XS évac. vert. sans trou rob. Inox 304 satiné	303,44	57	35050W	Barre d'appui Basic Ø32 L.300 époxy blanc	33,00	90
120440	Lavabo FRAJU PMR sans trou rob sans trop plein Inox 304 sat	461,74	57	35082S	Barre à 135° Basic Ø32 400x400 3 points fix. Inox satiné	85,55	93
121440	Lavabo FRAJU PMR trou rob. Ø35 sans trop plein Inox 304 sat	461,74	57	35082W	Barre à 135° Basic Ø32 400x400 3 points fix. Époxy blanc	69,00	90
123400	Lavabo PMR XS évac. vert. trou rob. Ø35 dte Inox 304 sat	303,44	57	35164S	Barre rabattable Basic Ø32 L.850 Inox satiné	209,72	93
1301W	*Pte-vêtement 1 tête Inox + métal époxy blc (épais. puis 301)	19,66	-	35440W	Barre de maintien en T Basic Ø32 1150x500 époxy blanc	132,00	90
1302W	*Pte-vêtement 2 têtes Inox + métal époxy blc (épais. puis 302)	35,88	-	35481W	Barre de douche + barre verticale Basic Ø32 époxy blanc	193,00	91
1303W	*Pte-vêtement 3 têtes Inox + métal époxy blc (épais. puis 303D)	55,51	-	355	Porte-rideau droit Inox poli brillant Ø16 - 1 m à recouper	35,10	149
132306	Lavabo MINERALCAST PMR mural L.785 trou rob. Ø35 centré	695,45	81	356	Porte-rideau droit Inox poli brillant Ø16 - 2 m à recouper	58,49	149
1358	Porte-rideau droit télescop. ECO Ø20 - 0,80-2,10 m alu poli	22,09	149	3565	Porte-papier WC à rouleau Inox 304 époxy blanc	36,15	133
1367	Porte-rideau d'angle Ø20 - 0,90x0,90 m Inox poli brillant	90,40	149	3569	Porte-savon mural d'angle Inox poli brillant	40,63	129
1381	Rideau de douche 0,90x2,00 m PVC blanc	15,87	151	358	Porte-rideau droit télescop. ECO Ø20 - 0,76-1,26 m alu poli	18,36	149
1382	Rideau de douche 1,20x2,00 m PVC blanc	17,33	151	359	Porte-rideau droit réglable Ø20 Inox poli brillant	68,14	149
1386	Rideau de douche 1,80x2,00 m PVC blanc	21,44	151	360	Supprimé	-	-
1449	Poubelle ronde à pédale 3L époxy blanc	42,54	118	361	*Pte-rideau d'angle Ø16 - 0,80x0,80 m Inox brillant (épais.)	59,38	-
150500	Receveur de douche PMR 800x800 profondeur 30 mm Inox 304 sat	488,13	57	362	Porte-rideau d'angle réglable 0,70-0,90 m Inox poli brill.	99,46	149
150600	Receveur de douche PMR 900x900 profondeur 30 mm Inox 304 sat	554,09	57	374001	Distributeur de savon liquide Hypereco 0,9L ABS blanc	73,72	153
1530	Barre d'appui ECO Ø25 L.300 Inox époxy blanc	27,65	94	379	*Tapis de dche antidérapant caoutchouc blanc (épais. puis 447)	28,52	-
1550	Barre à 135° ECO Ø25 220x220 Inox époxy blanc	41,37	94	381	Rideau de douche 0,90x1,80 m PVC blanc	13,88	151
1660	Distributeur de papier WC 2 rouleaux Inox 304 poli brillant	158,76	133	382	Rideau de douche 1,20x1,80 m PVC blanc	15,07	151
1660S	Distributeur de papier WC 2 rouleaux Inox 304 poli satiné	158,76	133	387	Rideau de douche 1,80x1,80 m PVC blanc	18,69	151
1661	Distributeur de papier WC 2 rouleaux Inox 304 époxy blanc	158,76	133	390	6 x anneau laiton chromé de rideau de douche	25,83	151
222429	Clé de démontage pour brise-jet, aérateur, BIOSAFE M16,5/100	3,90	164	390BIS	6 x anneau plastique de rideau de douche	9,27	151
2359	Porte-rideau droit Inox poli brillant Ø20 - 1 m à recouper	56,14	149	4042P	Patère double Inox poli brillant	31,51	143
2390	Manchon de raccordement pour 2 tubes Ø20	10,77	148	4042S	Patère double Inox poli satiné	31,51	143
2392	2 x Platine de raccordement pour tube Ø20	32,78	148	4042W	Patère double Inox époxy blanc	29,14	143
2393	Coude de raccordement pour tube Ø20	25,84	148	4043BK	Patère virgule Ø62x65 Inox noir mat	21,25	143
2396	Tube Ø20 L.600 Inox poli brillant	15,56	148	4043EW	Patère virgule Ø62x65 Inox époxy blanc	16,66	143
2397	Tube Ø20 L.700 Inox poli brillant	17,55	148	4043N	Patère virgule Ø62x65 Nylon	10,43	143
2398	Tube Ø20 L.800 Inox poli brillant	19,69	148	4043P	Patère virgule Ø62x65 Inox poli brillant	18,46	143
2399	Tube Ø20 L.900 Inox poli brillant	21,71	148	4043S	Patère virgule Ø62x65 Inox satiné	18,46	143
2400	Tube Ø20 L.1000 Inox poli brillant	23,80	148	4047EW	*Patère virgule Ø62x100 Inox époxy blanc (épais. puis 4043EW)	18,72	-
2561D	Distributeur et poubelle de sachets hygiéniques Inox brill.	304,29	136	4047P	Patère virgule Ø62x100 Inox poli brillant	19,21	143
2561DS	Distributeur et poubelle de sachets hygiéniques Inox satiné	304,29	136	4048C	Porte-balai WC mural ss couvercle Inox anthracite métallisé	71,31	135
2900	Distributeur de papier WC pr bobine 200 m acier laqué blanc	77,28	131	4048EW	Porte-balai WC mural sans couvercle Inox époxy blanc	71,31	135
2901	Distributeur de papier WC pr bobine 200 m Inox 304 brillant	117,41	131	4048MLC	Ensemble brosse WC sans couvercle Inox anthracite métallisé	21,65	165
2902	Distributeur de papier WC pr bobine 200 m Inox 304 satiné	117,41	131	4048MLMW	Ensemble brosse WC sans couvercle Inox époxy blanc mat	21,65	165
2909	Distributeur de papier WC Hypereco pr bobine 400 m ABS blanc	53,37	153	4048MLP	Ensemble brosse WC sans couvercle Inox poli brillant	21,41	165
2910	Distributeur de papier WC pr bobine 400 m acier laqué blanc	97,83	131	4048MLS	Ensemble brosse WC sans couvercle Inox poli satiné	19,96	165
2911	Distributeur de papier WC pr bobine 400 m Inox 304 brillant	172,31	131	4048MLW	Ensemble brosse WC sans couvercle Inox époxy blanc	20,54	165
2912	Distributeur de papier WC pr bobine 400 m Inox 304 satiné	172,31	131	4048MW	Porte-balai WC mural sans couvercle Inox époxy blanc mat	71,31	135
301	Porte-vêtement 1 tête Inox poli brillant et chromé	20,21	142	4048P	Porte-balai WC mural sans couvercle Inox poli brillant	71,31	135
302	Porte-vêtement 2 têtes Inox poli brillant et chromé	37,08	142	4048S	Porte-balai WC mural sans couvercle Inox satiné	71,31	135
303D	Porte-vêtement 3 têtes Inox poli brillant et chromé	56,96	142	4049EW	*Pte-balai WC à poser ss couv. Inox blanc (épais. puis 4048EW)	63,25	-
3361	Porte-balai WC mural ou à poser Hypereco	15,14	152	4049P	Porte-balai WC à poser sans couvercle Inox poli brillant	63,25	135
3362	Balai seul Nylon (pour porte-balai 3361)	7,98	152	4049S	Porte-balai WC à poser sans couvercle Inox satiné	63,25	135
3364	Tendeur plafond ECO L.800 pr porte-rideau Ø16 Inox et laiton	26,99	150	4050EW	*Pte-balai WC à poser av couv. Inox blanc (épais. puis 4051EW)	98,23	-
3365	Tendeur plafond ECO L.800 pr porte-rideau Ø20 Inox et laiton	27,49	150	4050P	Porte-balai WC à poser avec couvercle Inox poli brillant	98,23	135
3372	*Tendeur plafond L.1000 pr pte-rideau Ø16 (épais. puis 3364)	49,91	-	4050S	Porte-balai WC à poser avec couvercle Inox satiné	98,23	135
3450	Miroir de toilette rectangulaire 420x600 épaisseur 6 mm	61,16	139	4051BK	Porte-balai WC mural avec couvercle Inox noir mat	122,24	135
3451	Miroir de toilette rectangulaire 360x480 épaisseur 6 mm	47,64	139	4051C	Porte-balai WC mural ac couvercle Inox anthracite métallisé	106,29	135
3452	Miroir de toilette incassable 10x385x485 Inox poli miroir	182,05	141	4051EW	Porte-balai WC mural avec couvercle Inox époxy blanc	106,29	135
3453	Miroir de toilette incassable 1x400x600 Inox poli brill.	180,09	141	4051FIX	Fixation murale pour porte-balai type 4051	11,14	165
3454	Miroir de toilette rectangulaire 500x750 épaisseur 6 mm	80,35	139	4051L	Brosse WC sans manche	6,44	165
3458	Miroir de toilette incassable 10x485x585 Inox poli miroir	237,22	141	4051M	Rallonge ergonomique de manche pour brosse WC	14,50	135
3459	Miroir de toilette incassable 10x595x980 Inox poli miroir	413,79	141	4051MLBK	Ensemble brosse WC avec couvercle Inox noir mat	56,02	165
350504S	Barre d'appui Basic Ø32 L.400 Inox satiné	53,08	93	4051MLC	Ensemble brosse WC avec couvercle Inox anthracite métallisé	46,21	165
350504W	Barre d'appui Basic Ø32 L.400 époxy blanc	37,80	90	4051MLMW	Ensemble brosse WC avec couvercle Inox époxy blanc mat	46,21	165
350505S	Barre d'appui Basic Ø32 L.500 Inox satiné	57,84	93	4051MLP	Ensemble brosse WC avec couvercle Inox poli brillant	48,71	165
350505W	Barre d'appui Basic Ø32 L.500 époxy blanc	43,80	90	4051MLS	Ensemble brosse WC avec couvercle Inox poli satiné	45,29	165

Les références précédées d'une * sont disponibles jusqu'à épuisement des stocks. Références classées par ordre alphanumérique croissant.

RÉF.	DÉSIGNATION	€ (HT)	P.	RÉF.	DÉSIGNATION	€ (HT)	P.
4051MLW	Ensemble brosse WC avec couvercle Inox époxy blanc	46,21	165	5083N	Barre à 135° Ø32 220x220 3 points fix. Nylon blanc	119,80	67
4051MW	Porte-balai WC mural avec couvercle Inox époxy blanc mat	106,29	135	5083P	Barre à 135° Ø32 220x220 2 points fix. Inox poli brillant	94,10	39
4051N	Porte-balai WC mural avec manche ergonomique Nylon blanc	82,41	136	5083S	Barre à 135° Ø32 220x220 2 points fix. Inox satiné	94,10	39
4051P	Porte-balai WC mural avec couvercle Inox poli brillant	106,29	135	5086P2	Barre à 135° Ø25 400x400 2 points fix. Inox poli brillant	79,31	39
4051S	Porte-balai WC mural avec couvercle Inox satiné	106,29	135	5087P	Barre à 135° Ø25 400x400 3 points fix. Inox poli brillant	91,01	39
4070N	Porte-papier WC à rouleau de réserve Nylon blanc	39,57	133	510042N	Crochet double Nylon blanc	8,19	143
4070P	Porte-papier WC à rouleau de réserve Inox poli brillant	48,85	133	510043N	Crochet simple Nylon blanc	7,50	143
4070S	Porte-papier WC à rouleau de réserve Inox poli satiné	48,85	133	510047BK	Patère crochet Inox noir mat	13,37	142
4081EW	Porte-papier WC à rouleau en U Inox époxy blanc	35,18	132	510047P	Patère crochet Inox poli brillant	13,18	142
4081N	Porte-papier WC à rouleau en U Nylon blanc	22,25	132	510047S	Patère crochet Inox satiné	13,18	142
4081P	Porte-papier WC à rouleau en U Inox poli brillant	37,44	132	510047W	Patère crochet Inox époxy blanc	13,18	142
4081S	Porte-papier WC à rouleau en U Inox satiné	37,44	132	510050P	*Pte-balai couv.+manche ergo brill. (épais. puis 4050P+4051M)	120,78	-
4110P	Support pour douchette métal chromé pr barre Ø25 et Ø32	54,74	50	510050S	*Pte-balai couv.+manche ergo sat. (épais. puis 4050S+4051M)	120,78	-
423	*Siège de douche rabattable à lattes (épais. puis 510420)	225,26	-	510050W	*Pte-balai couv.+manche ergo blanc (épais. puis 4050EW+4051M)	120,78	-
435	*Rehausseur pour WC avec abattant plastique blanc (épaisement)	116,42	-	510051C	*Pte-balai mur. couv.+mche ergo ant. (épais. puis 4051C+4051M)	131,75	-
4359	Porte-rideau droit Inox poli brillant Ø20 - 2 m à recouper	79,66	149	510051MW	*Pte-balai mur. couv.+mche ergo blc (épais. puis 4051MW+4051M)	131,75	-
437	Remplacé par 510420	-	-	510051P	*Pte-balai mur. couv.+mche ergo brill. (épais. puis 4051P+4051M)	131,75	-
4373	Tendeur plafond L.1000 pr porte-rideau Ø20 Inox poli brill.	68,69	150	510051S	*Pte-balai mur. couv.+mche ergo sat. (épais. puis 4051S+4051M)	131,75	-
447	Caillebotis antidérapant plastique blanc semi-rigide	32,36	151	510051W	*Pte-balai mur. couv.+mche ergo blc (épais. puis 4051EW+4051M)	131,75	-
449	Poubelle ronde à pédale 3L Inox poli brillant	46,13	118	510081	Porte-papier WC à rouleau pour barre Ø32-34 Nylon gris	29,48	51/93
450P	Poubelle ronde à pédale 5L Inox poli brillant	60,89	118	510081N	Porte-papier WC à rouleau pour barre Ø32-34 Nylon blanc	29,48	79/92
460	Poubelle rectangulaire murale 13L Inox poli brillant	144,75	118	510081P	Porte-papier WC à rouleau pour barre Ø32-34 chromé	35,50	51
462	Poubelle rectangulaire murale avec couvercle 13L Inox brill	188,59	118	510082P	Porte-papier WC à rouleau double Inox poli brillant	37,90	132
465	Poubelle rectangulaire murale extraplate 4,5L Inox brillant	154,96	118	510082S	Porte-papier WC à rouleau double Inox poli satiné	37,90	132
465S	Poubelle rectangulaire murale extraplate 4,5L Inox satiné	154,96	118	510082W	Porte-papier WC à rouleau double Inox époxy blanc	37,90	132
490240	Alim. encastrée 6V pour TEMPOMATIC 4 lavabo après fév 2016	95,60	164	510083BK	Porte-papier WC à rouleau simple Inox noir mat	33,82	132
495606	Électrovanne M3/8" 6V + filtre pr TEMPOMATIC, BINOPTIC lav.	109,91	164	510083P	Porte-papier WC à rouleau simple Inox poli brillant	29,41	132
50504N	Barre d'appui Ø32 L.400 Nylon blanc	75,98	68/77	510083S	Porte-papier WC à rouleau simple Inox poli satiné	29,41	132
50504P2	Barre d'appui Ø32 L.400 Inox poli brillant	74,04	37	510083W	Porte-papier WC à rouleau simple Inox époxy blanc	29,41	132
50504S	Barre d'appui Ø32 L.400 Inox satiné	74,04	37	5100DP2	*Barre dche d'équerre (à drte) Ø32 brill. (épais. puis 5481P)	348,91	-
50505N	Barre d'appui Ø32 L.500 Nylon blanc	83,56	68	5100DS	*Barre dche d'équerre (à drte) Ø32 sat. (épais. puis 5481S)	348,91	-
50505P2	Barre d'appui Ø32 L.500 Inox poli brillant	79,83	37/49	5100GP2	*Barre dche d'équerre (à gche) Ø32 brill. (épais. puis 5481P)	348,91	-
50505S	Barre d'appui Ø32 L.500 Inox satiné	79,83	37/49	5100GS	*Barre dche d'équerre (à gche) Ø32 sat. (épais. puis 5481S)	348,91	-
50506N	Barre d'appui Ø32 L.600 Nylon blanc	90,34	68	5100N	Barre de douche d'équerre Ø32 Nylon blanc	322,85	71
50506P2	Barre d'appui Ø32 L.600 Inox poli brillant	85,61	37	510104S	Patère antipendaison Ø90 Inox 304 satiné (ex-0011040000)	135,59	142
50506S	Barre d'appui Ø32 L.600 Inox satiné	85,61	37	510110	Support pour douchette Nylon blanc pour barre Ø32	34,34	78/91
50509N	Barre d'appui Ø32 L.900 Nylon blanc	113,95	68	510110NG	Support pour douchette Nylon gris pour barre Ø32	18,02	50
50509P2	Barre d'appui Ø32 L.900 Inox poli brillant	102,96	37	510120	Porte-savon coulissant clipsable translucide pr barre Ø25+32	25,39	51
50509S	Barre d'appui Ø32 L.900 Inox satiné	102,96	37	510120N	Porte-savon coulissant clipsable Nylon blanc pr barre Ø25+32	25,39	78/91
5050N	Barre d'appui Ø32 L.300 Nylon blanc	71,34	68	510147S	*Silhouette murale transfert vers la drte Inox sat. (épais.)	27,32	-
5050P2	Barre d'appui Ø32 L.300 Inox poli brillant	68,26	37	510148S	*Silhouette murale transfert vers la gche Inox sat. (épais.)	27,32	-
5050S	Barre d'appui Ø32 L.300 Inox satiné	68,26	37	510149S	*Silhouette murale transfert vers dte/gche Inox sat. (épais.)	27,32	-
5055P2	*Barre d'appui Ø25 L.300 Inox poli brill. (épais. puis 5050P2)	66,01	-	510150	Cache fix. chromé (pr barre 510160-510164-510162-510170)	62,14	41
5056P2	*Barre d'appui Ø25 L.400 Inox poli brill.(épais. puis 50504P2)	70,26	-	510150N	Cache fixations Nylon blc (pr barre 5160N-5164N-5162N-5170N)	43,76	69
5057P2	*Barre d'appui Ø25 L.500 Inox poli brill.(épais. puis 50505P2)	75,92	-	510151S	Silhouette murale Femme Inox 304 satiné (ex-0011410000)	27,32	144
5058P2	*Barre d'appui Ø25 L.600 Inox poli brill.(épais. puis 50506P2)	84,27	-	510152S	Silhouette murale Homme Inox 304 satiné (ex-0011400000)	27,32	144
5059P2	*Barre d'appui Ø25 L.900 Inox poli brill.(épais. puis 50509P2)	92,42	-	510153S	Silhouette murale Handicapé Inox 304 satiné (ex-0011370000)	27,32	144
5060DP2	Supprimé	-	-	510154S	Silhouette murale WC Inox 304 satiné (ex-0011420000)	27,32	144
5070DP2	Barre de maintien en L (à droite) Ø32 H.750 Inox poli brill	187,55	45	510155S	Silhouette murale Handi. Mixte Inox 304 sat. (ex-0011380000)	28,88	144
5070DS	Barre de maintien en L (à droite) Ø32 H.750 Inox satiné	187,55	45	510156S	*Silhouette murale Nurserie Inox 304 satiné (épaisement)	27,32	-
5070GP2	Barre de maintien en L (à gauche) Ø32 H.750 Inox poli brill	187,55	45	510158	*Rideau polyester blc plombé 790 x 880 mm av anneau (épais.)	45,94	-
5070GS	Barre de maintien en L (à gauche) Ø32 H.750 Inox satiné	187,55	45	510159N	*Pte-rideau pare éclaboussures rab. L.900 Nylon blc (épais.)	257,30	-
5070N	Barre de maintien en L Ø32 H.750 Nylon blanc	194,07	73	510159P	*Pte-rideau pare éclaboussures rab. L.900 Inox brill. (épais.)	257,30	-
5071DP2	Barre de maintien en L (à droite) Ø32 H.1150 Inox poli brill	212,00	45	510159S	*Pte-rideau pare éclaboussures rab. L.900 Inox sat. (épais.)	257,30	-
5071DS	Barre de maintien en L (à droite) Ø32 H.1150 Inox satiné	212,00	45	510160P	Barre rabattable Ø32 L.650 Inox poli brillant	326,04	41
5071GP2	Barre de maintien en L (à gauche) Ø32 H.1150 Inox poli brill	212,00	45	510160S	Barre rabattable Ø32 L.650 Inox satiné	326,04	41
5071GS	Barre de maintien en L (à gauche) Ø32 H.1150 Inox satiné	212,00	45	510161P	*Barre maintien fixe Ø32 L.650 Inox brill.(épais.puis 510160P)	318,60	-
5071N	Barre de maintien en L Ø32 H.1245 Nylon blanc	236,76	73	510161S	*Barre maintien fixe Ø32 L.650 Inox sat. (épais. puis 510160S)	318,60	-
5081N	Barre à 135° Ø32 400x400 3 points fix. Nylon blanc	136,06	67	510162P	Barre rabattable avec béquille Ø32 L.650 Inox poli brill.	389,31	41
5081P2	Barre à 135° Ø32 400x400 2 points fix. Inox poli brillant	98,54	39	510162S	Barre rabattable avec béquille Ø32 L.650 Inox satiné	389,31	41
5081S	Barre à 135° Ø32 400x400 2 points fix. Inox poli satiné	98,54	39	510164P	Barre rabattable Ø32 L.850 Inox poli brillant	358,64	41
5082P	Barre à 135° Ø32 400x400 3 points fix. Inox poli brillant	113,33	39	510164S	Barre rabattable Ø32 L.850 Inox satiné	358,64	41
5082S	Barre à 135° Ø32 400x400 3 points fix. Inox satiné	113,33	39	510170P	Barre rabattable avec béquille Ø32 L.850 Inox poli brill.	419,85	41
5082W	Barre à 135° Ø32 400x400 3 points fix. Inox époxy blanc	137,55	39	510170S	Barre rabattable avec béquille Ø32 L.850 Inox satiné	419,85	41

Les références précédées d'une * sont disponibles jusqu'à épuisement des stocks. Références classées par ordre alphanumérique croissant.

DELABIE / Index des références

RÉF.	DÉSIGNATION	€ (HT)	P.	RÉF.	DÉSIGNATION	€ (HT)	P.
510201N	Miroir inclinable 600x500 avec levier Nylon blanc	282,24	139	510601BK	Distributeur d'essuie-mains enchevêtrés Inox 304 noir mat	162,42	117
510202BK	Miroir inclinable 600x500 avec poignée noir mat	250,00	139	510601P	Distributeur d'essuie-mains enchevêtrés Inox poli brillant	141,21	117
510202C	Miroir inclinable 600x500 avec poignée anthracite	244,17	139	510601S	Distributeur d'essuie-mains enchevêtrés Inox satiné	141,21	117
510202N	Miroir inclinable 600x500 avec poignée blanche	244,17	139	510601W	Distributeur d'essuie-mains enchevêtrés époxy blanc	127,03	117
510202P	Miroir inclinable 600x500 avec poignée poli brillant	244,17	139	510621	Sèche-mains SPEEDJET auto. à air pulsé gris métal	1472,99	110
510202S	Miroir inclinable 600x500 avec poignée poli satiné	244,17	139	510621F	Filter pour 510621 livré après 2013	29,12	165
510203	Armoire miroir 600 rob auto + savon auto + sèche-mains	2047,68	103	510621FA	Filter pour 510621 livré avant 2013	30,50	165
510203I	Module robinet auto., distrib. savon auto., sèche-mains	1200,00	107	510621R	Réservoir à eau pour 510621	38,98	165
510203SD	Module distrib.de savon auto. pr installation derrière miroir	365,00	107	510622	Sèche-mains HIGHFLOW automatique à air pulsé Inox brillant	467,21	113
510204	Armoire miroir 800 rob auto + savon auto + sèche-mains	2406,32	103	510622BK	Sèche-mains HIGHFLOW automatique à air pulsé noir mat	537,32	113
510205	Armoire miroir 600 rob auto + savon auto + essuie-mains	1770,04	103	510622S	Sèche-mains HIGHFLOW automatique à air pulsé Inox satiné	467,21	113
510205I	Module robinet auto, distrib. savon auto, distrib. essuie-mains	950,00	107	510622W	Sèche-mains HIGHFLOW automatique à air pulsé Inox blanc	467,21	113
510206	Armoire miroir 800 rob auto + savon auto + essuie-mains	2122,89	103	510623F	Filter HEPA pour SPEEDJET 2 sans réservoir	111,40	165
510207	Armoire miroir 600 mm savon auto + sèche-mains	1700,00	105	510624B	Sèche-mains SPEEDJET 2 à air pulsé noir mat ac réservoir	1323,47	111
510207I	Module distributeur de savon auto + sèche-mains	1020,00	107	510624C	Sèche-mains SPEEDJET 2 à air pulsé anthracite ac réservoir	1215,20	111
510208	Armoire miroir 800 mm savon auto + sèche-mains	1900,00	105	510624F	Filter HEPA pour SPEEDJET 2 avec réservoir	60,16	165
510209	Armoire miroir 600 mm savon auto + distrib essuie-mains	1420,00	105	510624RB	Réservoir à eau pour SPEEDJET 2 noir	84,22	165
510210	Armoire miroir 800 mm savon auto + distrib essuie-mains	1610,00	105	510624RC	Réservoir à eau pour SPEEDJET 2 anthracite	84,22	165
510300	Siège de douche Grand Confort amovible Inox poli brillant	598,43	33	510624RW	Réservoir à eau pour SPEEDJET 2 blanc	84,22	165
510300N	Siège de douche Grand Confort amovible Inox époxy blanc	598,43	63	510624W	Sèche-mains SPEEDJET 2 auto. à air pulsé blanc ac réservoir	1179,09	111
510300S	Siège de douche Grand Confort amovible Inox satiné	598,43	33	510625P	Sèche-mains HIGHFLOW compact automatique à air pulsé Inox brillant	385,00	113
510400	Siège de douche ALU rabattable avec pied	155,00	89	510625S	Sèche-mains HIGHFLOW compact automatique à air pulsé Inox satiné	385,00	113
510400C	*Cache pour articulation du siège 510400 (époussetage)	20,16	-	510627P	Porte-savon mural Inox 304 poli brillant	42,34	129
510400L	*3 x lattes pour siège 510400 (époussetage)	118,07	-	510627S	Porte-savon mural Inox 304 satiné	42,34	129
510405	Siège de douche BASIC + rabattable avec pied	140,00	87	510629	Dosseret confort pour WC structure Inox poli brillant	185,11	53
510410	Siège de douche ALU rabattable avec pied - modèle large	255,52	89	510629N	Dosseret confort Nylon pour WC	204,19	79
510410L	*4 x lattes pour siège large 510410 (époussetage)	180,18	-	510629S	Dosseret confort pour WC structure Inox satiné	185,11	53
510418	Tabouret de douche ALU	144,24	89	510700	Table à langer murale	421,11	137
510418L	*3 x lattes pour tabouret 510418 (époussetage)	119,68	-	510711S	Distri. de savon 1L encastré Inox 304 satiné (ex-0013200000)	236,29	120
510420	Siège de douche Grand Confort rabattable Inox poli brillant	400,58	34	510712S	Distri. essuie-mains encastré Inox 304 satiné(ex-0013120000)	287,13	120
510420N	Siège de douche Grand Confort rabattable Inox époxy blanc	400,58	64	510713S	Poubelle trappe push enc. 18L Inox 304 sat. (ex-0013320000)	358,93	120
510420S	Siège de douche Grand Confort rabattable Inox satiné	400,58	34	510714S	Combi distri. poub. essuie-mains enc. 10L (ex-0013680000)	462,61	121
510429	Dosseret Grand Confort pr siège de douche Inox poli brillant	223,13	34/35	510715S	Combi distri. poub. essuie-mains enc. 30L (ex-2015101324)	722,04	121
510429N	Dosseret Grand Confort pr siège de douche Inox époxy blanc	223,13	64/65	510716S	Combi sèche-mains distri. poub. enc. (ex-0013690000)	1276,19	121
510429S	Dosseret Grand Confort pr siège de douche Inox satiné	223,13	34/35	510788P	Porte-serviette 1 barre Ø20 L.600 Inox poli brillant	41,65	145
510430	Siège de douche Grand Confort rabat. avec pied Inox brill.	538,54	35	510788S	Porte-serviette 1 barre Ø20 L.600 Inox satiné	41,65	145
510430N	Siège de douche Grand Confort rabat. avec pied époxy blanc	538,54	65	510788W	Porte-serviette 1 barre Ø20 L.600 Inox époxy blanc	39,57	145
510430S	Siège de douche Grand Confort rabat. avec pied Inox satiné	538,54	35	510790P	Porte-serviette 2 barres Ø20 L.600 Inox poli brillant	67,04	145
510434	*Siège dche Grd Confort + dos. brill (épous.puis 510420+510429)	622,22	-	510790S	Porte-serviette 2 barres Ø20 L.600 Inox satiné	67,04	145
510434N	*Siège dche Grd Confort + dos. blc (épous.puis 510420N+510429N)	622,22	-	510790W	Porte-serviette 2 barres Ø20 L.600 Inox époxy blanc	63,68	145
510434S	*Siège dche Grd Confort + dos. sat (épous.puis 510420S+510429S)	622,22	-	510910BK	Distributeur de papier WC pr bobine 400 m Inox 304 noir mat	152,20	131
510436	*Siège Grd Confort + dos.+pied brill (épous.puis 510430+510429)	760,19	-	510910S	Distributeur de papier WC pr bobine 400 m Inox 304 satiné	132,35	131
510436N	*Siège Grd Confort + dos.+pied blc (épous.puis 510430N+510429N)	760,19	-	510911BK	Distributeur de papier WC pr bobine 200 m Inox 304 noir mat	121,75	131
510436S	*Siège Grd Confort + dos.+pied sat (épous.puis 510430S+510429S)	760,19	-	510911S	Distributeur de papier WC pr bobine 200 m Inox 304 satiné	105,86	131
510461P	Poubelle rect. murale 25L Inox 304 bril. (ex-0010350100)	143,58	119	511418BK	Tabouret de douche Be-Line® assise noire	275,00	11
510461S	Poubelle rect. murale 25L Inox 304 sat. (ex-0010350000)	143,58	119	511418C	Tabouret de douche Be-Lin® assise anthracite métallisé	240,00	11
510463P	Poubelle rect. murale 38L Inox 304 bril. (ex-0010890100)	205,66	119	511418W	Tabouret de douche Be-Line® assise blanche	240,00	11
510463S	Poubelle rect. murale 38L Inox 304 sat. (ex-0010890000)	205,66	119	511516W	Barre rabattable Basic Ø32 L.760 époxy blanc	160,67	92
510465BK	Poubelle rectangulaire murale 20 L Inox 304 noir mat	150,00	119	511517W	Barre rabattable avec pied Basic Ø32 L.760 époxy blanc	262,87	92
510465P	Poubelle rectangulaire murale 20 L Inox 304 brillant	130,00	119	511903BK	Barre d'appui Be-Line Ø35 L.300 aluminium noir mat	88,36	15
510465S	Poubelle rectangulaire murale 20 L Inox 304 satiné	130,00	119	511903C	Barre d'appui Be-Line Ø35 L.300 aluminium anthracite	76,84	15
510465W	Poubelle rectangulaire murale 20 L Inox 304 blanc	130,00	119	511903W	Barre d'appui Be-Line Ø35 L.300 aluminium blanc	76,84	15
510567	Porte-papier WC à rouleau Inox 304 satiné	33,75	133	511904BK	Barre d'appui Be-Line Ø35 L.400 aluminium noir mat	97,21	15
510579	Distributeur de savon aluminium spécial douche	117,85	128	511904C	Barre d'appui Be-Line Ø35 L.400 aluminium anthracite	84,53	15
51057CO	Couvercle pour distributeur de savon 510579	12,97	164	511904W	Barre d'appui Be-Line Ø35 L.400 aluminium blanc	84,53	15
51057M	Pompe pour distributeur de savon 510579	43,25	164	511905BK	Barre d'appui Be-Line Ø35 L.500 aluminium noir mat	106,04	15
510580	Distributeur de savon liquide 1L Inox 304 poli brillant	119,72	127	511905C	Barre d'appui Be-Line Ø35 L.500 aluminium anthracite	92,22	15
510581	Distributeur de savon liquide 1L Inox 304 époxy blanc	105,90	127	511905W	Barre d'appui Be-Line Ø35 L.500 aluminium blanc	92,22	15
510582	Distributeur de savon liquide 1L Inox 304 satiné	112,10	127	511906BK	Barre d'appui Be-Line Ø35 L.600 aluminium noir mat	114,88	15
510583	Distributeur de savon liquide 0,5L Inox 304 poli brillant	112,55	127	511906C	Barre d'appui Be-Line Ø35 L.600 aluminium anthracite	99,89	15
510584	Distributeur de savon liquide 0,5L Inox 304 époxy blanc	99,53	127	511906W	Barre d'appui Be-Line Ø35 L.600 aluminium blanc	99,89	15
510586	Distributeur de savon liquide 0,5L Inox 304 satiné	105,39	127	511909BK	Barre d'appui Be-Line Ø35 L.900 aluminium noir mat	138,62	15
51058CO	*Couvercle pour distributeurs de savon 51058x (épous.)	9,52	-	511909C	Barre d'appui Be-Line Ø35 L.900 aluminium anthracite	122,95	15
51058M	Pompe pour distributeur de savon 51058x	48,91	164	511909W	Barre d'appui Be-Line Ø35 L.900 aluminium blanc	122,95	15

Les références précédées d'une * sont disponibles jusqu'à épuisement des stocks. Références classées par ordre alphanumérique croissant.

RÉF.	DÉSIGNATION	€ (HT)	P.	RÉF.	DÉSIGNATION	€ (HT)	P.
511911BK	Support pour douchette Be-Line noir mat	43,86	24	511982BK	Barre à 135° Be-Line Ø35 400x400 3 pts fix. alu noir mat	164,95	13
511911C	Support pour douchette Be-Line anthracite	38,90	24	511982C	Barre à 135° Be-Line Ø35 400x400 3 pts fix. alu anthracite	143,44	13
511911W	Support pour douchette Be-Line blanc	38,90	24	511982W	Barre à 135° Be-Line Ø35 400x400 3 points fix. alu blanc	143,44	13
511912BK	Porte-savon coulissant Be-Line noir mat pr barre Be-Line	25,59	24	511983BK	Barre à 135° Be-Line Ø35 220x220 3 pts fix. alu noir mat	146,10	13
511912C	Porte-savon coulissant Be-Line anthracite pr barre Be-Line	22,65	24	511983C	Barre à 135° Be-Line Ø35 220x220 3 pts fix. alu anthracite	129,58	13
511912W	Porte-savon coulissant Be-Line blanc pr barre Be-Line	22,65	24	511983W	Barre à 135° Be-Line Ø35 220x220 3 points fix. alu blanc	129,58	13
511920BK	Siège de dche rabat. amov. sans pied Be-Line alu noir mat	394,73	7	5119FIX	Kit de fixation pour barres Be-Line	15,25	164
511920C	Siège de dche rabat. amov. sans pied Be-Line alu anthracite	350,10	7	512021BK	Distri. BINO. noir,vasq.,savon liquide/mousse 1L, alim.secteur	394,33	125
511920W	Siège de dche rabat. amov. sans pied Be-Line aluminium blanc	350,10	7	512021P	Distri. BINO. chromé,vasq.,savon liquide/mousse 1L, alim.sect.	342,90	125
511921FW	Tablette murale Be-Line av. plaque fix. pr ref 511920/511930	39,64	7/9	512021S	Distri. BINO. satiné,vasq.,savon liq./mousse 1L, alim. secteur	342,90	125
511921W	Tablette murale Be-Line ss plaque fix. pr ref 511920/511930	27,69	7/9	512031P	Distri. T4 chromé, vasq,savon liquide/mousse 1L, alim.secteur	342,90	123
511922BK	Tablette pour barre noir mat	30,77	24	512036P	Distri. T4 chromé, vasque, savon liquide/mousse 1L, piles	345,00	123
511922C	Tablette pour barre anthracite métallisé	27,23	24	512041P	Distri. T4 chromé, mural, savon liquide/mousse 1L, alim.sect.	317,00	123
511922P	Tablette pour barre chromé	39,08	51	512046P	Distri. T4 chromé, mural, savon liquide/mousse 1L, piles	340,00	123
511922W	Tablette pour barre blanc mat	27,23	24/79	512051BK	Distri. BINO. noir,mur., savon liquide/mousse 1L, alim.secteur	342,87	125
511928BK	Dosseret pour WC Be-Line aluminium noir mat	227,90	25	512051P	Distri. BINO. chromé,mural, savon liq./mousse 1L, alim.secteur	302,61	125
511928C	Dosseret pour WC Be-Line aluminium anthracite	202,13	25	512051S	Distri. BINO. satiné,mural, savon liq./mousse 1L, alim.secteur	302,61	125
511928W	Dosseret pour WC Be-Line aluminium blanc	202,13	25	512066BK	Distri. automatique de savon liquide 1L Inox 304 noir mat	251,77	126
511929	Dosseret Be-Line® pour siège de douche	167,30	7/9	512066P	Distri. automatique de savon liquide 1L Inox 304 poli brill	218,93	126
511930BK	Siège dche rabat. amov. av pied Be-Line noir mat	331,65	9	512066S	Distri. automatique de savon liquide 1L Inox 304 poli sat.	218,93	126
511930C	Siège dche rabat. amov. av pied Be-Line anthracite métallisé	294,16	9	512066W	Distri. automatique de savon liquide 1L Inox 304 blanc	218,93	126
511930W	Siège de douche rabattable amovible avec pied Be-Line blanc	294,16	9	512067BK	Couppelle récupératrice noir mat pr distrib. 51058x et 512066x	44,51	126
511941BK	Barre d'angle 2 murs Be-Line Ø35 695x695 alu noir mat	248,00	22	512067P	Couppelle récupératrice brillant pr distrib. 51058x et 512066x	38,51	126
511941C	Barre d'angle 2 murs Be-Line Ø35 695x695 alu anthracite	219,96	22	512067S	Couppelle récupératrice satiné pr distrib. 51058x et 512066x	38,51	126
511941W	Barre d'angle 2 murs Be-Line Ø35 695x695 aluminium blanc	219,96	22	512067W	Couppelle récupératrice blanc pr distrib. 51058x et 512066x	38,51	126
511943BK	Patère Be-Line aluminium noir mat	23,42	25	51206BC	Boîtier automatique pour 512066 + joint torique	117,83	164
511943C	Patère Be-Line aluminium anthracite métallisé	20,77	25	51206CR	*Couvercle pour réservoir de distri savon 512066 (épuisement)	7,26	-
511943W	Patère Be-Line aluminium blanc mat	20,77	25	5120P2	Barre coudée 2 murs Ø32 750x750 Inox poli brillant	221,57	48
511944BK	Barre de maintien en T Be-Line Ø35 H.1130x500 alu noir mat	266,00	19	5120S	Barre coudée 2 murs Ø32 750x750 Inox satiné	221,57	48
511944C	Barre de maintien en T Be-Line Ø35 H.1130x500 alu anthracite	235,94	19	51211BK	Distri. BINO. TC noir savon liq./mousse tube L.1,2,alim.sect.	373,37	125
511944W	Barre de maintien en T Be-Line Ø35 H.1130x500 alu blanc	235,94	19	512111P	Distri. BINO.TC chromé savon liq./mousse tube L.1,2,alim.sect.	329,54	125
511946C	*Barre + sup. dch. Be-Line ant. (épuis. puis 511909C+511911C)	198,98	-	512111S	Distri. BINO.TC sat. savon liq./mousse tube L.1,2,alim.secteur	329,54	125
511946W	*Barre + sup. dch. Be-Line blanc (épuis. puis 511909W+511911W)	198,98	-	512121BK	Distri. BINO.vasq noir savon liq./mousse tube L.1,2,alim.sect.	394,33	125
511949BK	Barre d'angle + barre vert. Be-Line Ø35 aluminium noir mat	380,06	23	512121P	Distri.BINO.vasq chromé savon liq./mousse tube L.1,2,alim.sect.	342,90	125
511949C	Barre d'angle + barre vert. Be-Line Ø35 aluminium anthracite	337,10	23	512121S	Distri.BINO.vasq sat. savon liq./mousse tube L.1,2,alim.secteur	342,90	125
511949W	Barre d'angle + barre vert. Be-Line Ø35 aluminium blanc	337,10	23	512131P	Distri. T4 chromé, vasq.,savon liq./mousse L.1,2, alim.sect.	342,90	123
511950C	Cache fix. Be-Line anthracite (pr barre 511960-511964)	50,92	17	512136P	Distri. T4 chromé, vasque, savon liq./mousse, L.1,2m, piles	345,00	123
511950FC	Cache fix. Be-Line anthr. ac plaque (pr barre 511960-511964)	94,64	17	512141P	Distri. T4 chromé,mural, savon liq./mousse tube L.1,2,alim.sect.	317,00	123
511950FW	Cache fix. Be-Line blanc ac plaque (pr barre 511960-511964)	94,64	17	512146P	Distri. T4 chromé, mural, savon liq./mousse,tube L.1,2m, piles	340,00	123
511950W	Cache fix. Be-Line blanc (pr barre 511960-511964)	50,92	17	512151BK	Distri. BINO.mural noir savon liq./mousse tube L.1,2,alim.sect.	342,87	125
511960BK	Barre rabattable Be-Line Ø42 L.650 aluminium noir mat	382,93	17	512151P	Distri.BINO.mural chromé savon liq./mousse tube L.1,2,alim.sect.	302,61	125
511960C	Barre rabattable Be-Line Ø42 L.650 aluminium anthracite	332,98	17	512151S	Distri.BINO.mural sat. savon liq./mousse tube L.1,2,alim.secteur	302,61	125
511960W	Barre rabattable Be-Line Ø42 L.650 aluminium blanc	332,98	17	512171P	Distri. T4 chromé,TC tube L.1,2, savon liq./mousse,alim.sect.	317,00	123
511962BK	Barre rabattable Be-Line ac béquille Ø42 L.650 alu noir mat	456,65	17	5121N	Barre coudée pour siège de douche Ø32 Nylon blanc	239,36	76
511962C	Barre rabattable Be-Line ac béquille Ø42 L.650 alu anthracite	397,04	17	512521BK	Distri. BINO. noir,vasq, savon liq./mousse 0,5L, alim.secteur	394,33	125
511962W	Barre rabattable Be-Line ac béquille Ø42 L.650 alu blanc	397,04	17	512521P	Distri. BINO. chromé,vasq, savon liq./mousse 0,5L,alim.secteur	342,90	125
511963BK	Barre rabattable Be-Line ac béquille Ø42 L.850 alu noir mat	482,90	17	512521S	Distri. BINO. satiné,vasq, savon liq./mousse 0,5L,alim.secteur	342,90	125
511963C	Barre rabattable Be-Line ac béquille Ø42 L.850 alu anthracite	419,90	17	512531P	Distri. T4 chromé, vasq,savon liq./mousse 0,5L, alim.secteur	342,90	123
511963W	Barre rabattable Be-Line ac béquille Ø42 L.850 alu blanc	419,90	17	512551BK	Remplacé par 512051BK	-	-
511964BK	Barre rabattable Be-Line Ø42 L.850 aluminium noir mat	411,36	17	512551P	Remplacé par 512051P	-	-
511964C	Barre rabattable Be-Line Ø42 L.850 aluminium anthracite	357,64	17	512566BK	Distri. automatique de savon liquide 0,5L Inox 304 noir mat	239,18	126
511964W	Barre rabattable Be-Line Ø42 L.850 aluminium blanc	357,64	17	512566P	Distri. automatique savon liquide 0,5L Inox 304 poli brill	207,98	126
511965BK	Porte-papier WC à rouleau pour barre Be-Line noir mat	40,78	25	512566S	Distri. automatique savon liquide 0,5L Inox 304 poli sat.	207,98	126
511965C	Porte-papier WC à rouleau pour barre Be-Line anthracite	36,09	25	512566W	Distri. automatique de savon liquide 0,5L Inox 304 blanc	207,98	126
511965W	Porte-papier WC à rouleau pour barre Be-Line blanc	36,09	25	5160N	Barre rabattable Ø32 L.650 Nylon blanc	327,92	69
511966BK	Porte-papier WC mural à rouleau Be-Line noir mat	45,44	25	5160P1	Remplacé par 510160P	-	-
511966C	Porte-papier WC mural à rouleau Be-Line anthracite métallisé	40,30	25	5161N	Appui fixe Ø32 L.650 Nylon blanc	274,52	-
511966W	Porte-papier WC mural à rouleau Be-Line blanc mat	40,30	25	5162N	Barre rabattable avec béquille Ø32 L.650 Nylon blanc	446,18	69
511970BK	Barre de maintien en L Be-Line Ø35 H.750 alu noir mat	236,25	21	5163P1	Remplacé par 510160P	-	-
511970C	Barre de maintien en L Be-Line Ø35 H.750 alu anthracite	209,54	21	5164N	Barre rabattable Ø32 L.850 Nylon blanc	349,41	69
511970W	Barre de maintien en L Be-Line Ø35 H.750 aluminium blanc	209,54	21	5170N	Barre rabattable avec béquille Ø32 L.850 Nylon blanc	468,45	69
511971BK	Barre de maintien en L Be-Line Ø35 H.1130 alu noir mat	271,47	21	5180P2	*Barre à 90° Ø32 300x300 Inox poli brill. (épuis. puis 5081P2)	124,00	-
511971C	Barre de maintien en L Be-Line Ø35 H.1130 alu anthracite	240,78	21	5180S	*Barre à 90° Ø32 300x300 Inox poli sat. (épuis. puis 5081S)	124,00	-
511971W	Barre de maintien en L Be-Line Ø35 H.1130 aluminium blanc	240,78	21	530	Barre d'appui ECO Ø25 L.300 Inox poli brillant	27,72	94

Les références précédées d'une * sont disponibles jusqu'à épuisement des stocks. Références classées par ordre alphanumérique croissant.

DELABIE / Index des références

RÉF.	DÉSIGNATION	€ (HT)	P.	RÉF.	DÉSIGNATION	€ (HT)	P.
531	Barre d'appui ECO Ø25 L.400 Inox poli brillant	31,76	94	6602	Distributeur d'essuie-mains enchevêtrés époxy blanc	196,41	115
532	Barre d'appui ECO Ø25 L.500 Inox poli brillant	33,83	94	6603D	Distributeur d'essuie-mains enchevêtrés Hypereco ABS blanc	67,88	153
536	Barre d'appui ECO Ø25 L.600 Inox poli brillant	38,85	94	6606	180 X Essuie-mains enchevêtrés	9,21	115
5440N	Barre de maintien en T Ø32 1150x500 Nylon blanc	259,76	74	6607D	Distributeur d'essuie-mains enchevêtrés Inox satiné	294,24	115
5440P2	Barre de maintien en T Ø32 1150x500 Inox poli brillant	229,76	43	6611	Poubelle murale pour papiers usagés Inox poli brillant	266,93	115
5440S	Barre de maintien en T Ø32 1150x500 Inox satiné	229,76	43	6612	Poubelle murale pour papiers usagés époxy blanc	258,85	115
5441N	Barre de maintien en T coulissant Ø32 1150x500 Nylon blanc	281,64	74	6613D	Sèche-mains avec buse orientable 360° Inox 304 poli brillant	831,64	114
5441P	Barre maintien T coulissant Ø32 1160x500 Inox poli brillant	299,35	43	6614	*Sèche-mains av buse orient. 360° Inox sat. (épais.puis 6613D)	831,64	-
5441S	Barre maintien T coulissant Ø32 1160x500 Inox poli satiné	299,35	43	6615	*Sèche-mains av buse orient. 360° acier b/c (épais.puis 6613D)	756,04	-
5460N	Barre droite avec support douche. Ø32 H.1150 Nylon blanc	179,14	70	6617	Poubelle murale pour papiers usagés Inox satiné	359,11	115
5460P2	Barre dte avec support douche. Ø32 H.1150 Inox poli brillant	182,95	42	6621	Sèche-mains auto. ABS blanc	317,84	114
5460S	Barre droite avec support douche. Ø32 H.1150 Inox satiné	182,95	42	6624	Sèche-cheveux mural avec prise rasoir ABS blanc	131,11	114
5481DP2	Barre de douche + barre vert. (à droite) Ø32 Inox brill.	342,77	47	6631	Sèche-mains auto. Inox 304 poli brillant	604,82	114
5481DS	Barre de douche + barre vert. (à droite) Ø32 Inox satiné	342,77	47	6712	*Distri. savon Hypereco com.coude 0,9L b/c (épais.puis 374001)	76,82	-
5481GP2	Barre de douche + barre vert. (à gauche) Ø32 Inox brill.	342,77	47	710500	Porte-savon mural Bayblend® chromé mat	43,19	129
5481GS	Barre de douche + barre vert. (à gauche) Ø32 Inox satiné	342,77	47	710501	Porte-savon mural Bayblend® chromé brillant	43,19	129
5481N	Barre de douche + barre vert. coulissante Ø32 Nylon blanc	419,33	75	729008	*Distri. savon bec droit, bidon 1L chromé (épais. puis 729064)	100,58	-
5481P	Barre de douche + barre vert. coulissante Ø32 Inox brillant	388,34	47	729012	*Distri. savon bec coudé, bidon 1L chromé (épais. puis 729064)	105,54	-
5481S	Barre de douche + barre vert. coulissante Ø32 Inox satiné	388,34	47	729064	Distri. savon bec droit ac cartouche, bidon 1L, Inox	80,00	129
5490N	Barre + barre vert. pr siège douche Ø32 Nylon blanc	378,36	75	729108	*Distri. savon bec drt, tube L.1200,chromé (épais.puis 729164)	100,58	-
550	Barre à 135° ECO Ø25 220x220 Inox poli brillant	42,59	94	729112	*Distri. savon coudé, tube L.1200,chromé (épais.puis 729164)	105,54	-
551	Tablette murale 120x450 Inox poli brillant	50,81	145	729150	*Distri. savon mural pr TC 190, chromé (épais. puis 729170)	113,75	-
552	Tablette murale 120x450 acier blanc	42,54	145	729164	Distri savon bec droit ac cartouche, tube L.1200, Inox	80,00	129
553	Tablette murale 120x600 Inox poli brillant	56,28	145	729170	Distri savon mural avec cartouche pr TC 190, Inox	90,00	129
554	Tablette murale 120x600 acier blanc	45,82	145	729302	Pochette Réno. Distributeur de savon type 729150/729012	19,23	164
566	Porte-papier WC à rouleau Inox 304 poli brillant	33,75	133	729303	Mécanisme pr distributeur de savon type 729150/729200	69,39	164
566TER	Porte-papier WC à rouleau Hypereco Inox poli brillant	22,72	152	729308	Mécanisme pr distributeur de savon type 729008	69,39	164
569	Porte-savon mural rectangulaire Inox poli brillant	37,72	129	729312	Mécanisme pr distributeur de savon type 729012	74,70	164
577	4 x Patte à glace dont 2 avec ressort Inox poli brillant	5,66	139	729500	Réservoir 0,5L pr distributeur savon 729, raccord F1/2'	18,12	164
578	Patte à glace ronde Ø20 laiton chromé	7,01	139	729501	Réservoir 1L pr distributeur savon 729, raccord F1/2'	20,89	164
600	2 x Support chromé pour tablette L.120	16,88	145	729508	*Distri. savon bec droit, bidon 0,5L chrom (épais.puis 729564)	100,58	-
610	Porte-vêtement Hypereco 1 tête Inox 304 poli brillant	10,73	152	729512	*Distri. savon bec coudé, bidon 0,5L chrom (épais.puis 729564)	105,54	-
612	*Porte-vêtement Hypereco 2 têtes Inox brill. (épais. puis 302)	17,57	-	729564	Distri savon bec droit ac cartouche, bidon 0,5L, Inox	80,00	129
613	*Porte-vêtement Hypereco 3 têtes Inox brill.(épais. puis 303D)	23,96	-	729TUB	Tube PVC + porte clapet antiretour et clapet antiretour	11,42	164
6555	Tablette murale 120x600 verre chant douci	24,06	145	815	Pommeau de douche M1/2" monojet Ø100, anticalcaire	24,43	50/78
6566	Distributeur de savon liquide Hypereco 1,2L Inox 304 satiné	72,37	153	830	Collier antichute de douchette pour barres Ø 25 à 35 mm	7,51	24/78
6567	Distributeur de savon liquide Hypereco 1,2L Inox 304 brill.	72,37	153	CPP32P	*Cache platine plein Ø72 Inox poli brillant (époussement)	15,37	-
6568	Robinet complet seul (pour distributeur savon 6566 et 6567)	27,76	153	CPP32S	*Cache platine plein Ø72 Inox poli satiné (époussement)	15,37	-
6569	Fenêtre de contrôle de niveau seule (pour 6566 et 6567)	6,97	153	SER1660V	Serrure pour distributeur de papier WC 2 rouleaux	7,51	165
6580	*Distri. savon liquide 1L Inox brill. (épais. puis 510580)	176,58	-	SER2559V	Serrure pr acc. Hygiène excepté JUMBO et distri savon 51058	19,23	165
6580SRV	Pompe pour distributeur de savon 658x	55,67	164	SER2911V	Serrure pr distri. papier JUMBO et distri savon type 51058	19,23	164
6583	*Distri. savon liquide 0,5L Inox brill. (épais. puis 510583)	166,69	-	SER5102V	Serrure pour armoire miroir	19,23	164
6601	Distributeur d'essuie-mains enchevêtrés Inox poli brillant	216,05	115				

Les références précédées d'une * sont disponibles jusqu'à épuisement des stocks. Références classées par ordre alphanumérique croissant.

Notre société ne pratiquant pas la vente au public :

- les tarifs sont donnés à titre indicatif et ne sont pas contractuels. Les distributeurs grossistes et installateurs déterminent librement leurs prix dans le respect de la réglementation en vigueur, en fonction notamment des frais, services et garanties qu'ils assurent.
- les conditions générales de vente sont valables pour tout client négociant grossiste.

Pour les autres catégories professionnelles (fabricants, exportation...) ou pour toute demande de fabrication spéciale hors catalogue : nous consulter.

COMMANDES ET OFFRES :

Elles sont exécutées par ordre de réception.
Nous n'acceptons pas les commandes ouvertes ou sur ordre.
Toute commande transmise comporte l'acceptation de nos conditions générales de vente et les clients renoncent à se prévaloir de clauses différentes inscrites sur leurs propres documents.

Le client s'engage vis-à-vis de nous dès que nous recevons sa commande, qui ne pourra être annulée. Les ordres sont enregistrés sans obligation de les livrer complets en une seule fois.

Nos employés commerciaux ne sont pas habilités à conclure oralement des conventions annexes, ni à donner oralement des garanties allant au-delà du contenu du contrat écrit.

Le défaut ou le retard de paiement d'une livraison autorise notre Société à annuler ou suspendre les marchés ou commandes en cours, sans recours pour le client.

Dans tous les cas de changement de situation de l'acheteur, nous nous réservons le droit d'annuler les commandes en cours ou d'exiger des garanties.

Nos offres ne sont pas des prescriptions ; les prescripteurs et installateurs professionnels sont seuls responsables du choix des produits en fonction de leur destination, des réglementations en vigueur et des règles de l'art.

PRIX :

Les livraisons sont facturées aux conditions en vigueur le jour de l'expédition. Les prix sont remis sans engagement sous toutes réserves de fluctuations de cours ou de taxes, et susceptibles de variations sans préavis, suivant les circonstances économiques.

Les hausses de prix sont annoncées un mois avant leur application et s'appliquent sur les offres et les commandes en cours.

Franco de port pour toute commande expédiée en France Métropolitaine, sauf transport express.

PAIEMENTS :

Sous réserve d'assurance crédit, nos factures sont payables à 30 jours fin de mois la 1^{ère} année, puis 45 jours fin de mois. Nous n'accordons pas d'escompte en cas de règlement anticipé.

Conformément à l'article L441-6 du Code de commerce, tout retard de paiement donnera lieu, si bon semble au fournisseur, et dès le premier jour de retard :

- à l'application d'un intérêt de retard égal au taux de refinancement le plus récent de la Banque centrale européenne majoré de dix points de pourcentage (loi de modernisation de l'économie - LME - N°2008-776 du 4 août 2008) ;
- à l'application d'une indemnité forfaitaire pour frais de recouvrement d'un montant de 40 euros (directive européenne 2011/7 du 16 février 2011, loi 2012-387 du 22 mars 2012, et décret 2012-1115 du 2 octobre 2012) ;
- lorsque les frais de recouvrement exposés sont supérieurs au montant de cette indemnité forfaitaire, une indemnisation complémentaire, sur justification.

En cas de retard de paiement, un paiement comptant peut être exigé en remplacement des conditions en vigueur.

Nous n'acceptons aucun débit d'office, seuls nos avoirs ont valeur légale.

DÉLAIS DE LIVRAISON :

Les délais sont donnés à titre indicatif et sans engagement de responsabilité, étant donnés les risques et imprévus de fabrication. D'accord exprès entre les contractants, tout retard pouvant résulter de circonstances exceptionnelles ou indépendantes de notre volonté, est considéré comme force majeure. Un retard de livraison ne peut donner lieu au versement d'une indemnité ou au refus de la marchandise.

EXPÉDITIONS :

Les commandes sont expédiées chez nos distributeurs. Nous n'effectuons pas de livraison sur chantier.

Pour une livraison hors France métropolitaine, le port et l'emballage sont à la charge de l'acheteur. Le transporteur étant seul responsable de leur acheminement, les clients sont tenus d'effectuer les démarches d'usage auprès du transporteur en cas de retard, manquant, détérioration ou toute contestation : réserves précises à la livraison sur le bon de livraison transport papier ou électronique ET lettre recommandée avec accusé de réception sous 72h. Une copie de ce courrier devra nous être adressée.

RÉCLAMATION :

Aucune réclamation concernant l'expédition n'est admise si elle n'est produite par écrit sous 8 jours suivant la réception des marchandises. Une partie défectueuse ou manquante de la livraison ne peut en motiver le rejet total.

RÉSERVE DE PROPRIÉTÉ :

Le vendeur conserve la propriété des biens vendus jusqu'au paiement effectif de l'intégralité du prix en principal et accessoires. Le défaut de paiement à l'une quelconque des échéances pourra entraîner la revendication de ces biens. L'acheteur assume néanmoins à compter de la livraison, au sens des paragraphes « Délais de livraison » et « Expéditions » ci-dessus, les risques de perte ou de détérioration, ainsi que la responsabilité des dommages qu'ils pourraient occasionner.

GARANTIE ET RESPONSABILITÉ :

Nos produits finis livrés après le 1^{er} janvier 2024 sont garantis contre tout vice de fabrication, pendant une durée de 30 ans, y compris les robinetteries électroniques, à l'exception des autres appareils et accessoires électriques (sèche-mains,...) qui sont garantis 3 ans, à compter de la date d'achat attestée par le cachet du revendeur ou la facture, exceptés également les produits soumis à une date de péremption. Les pièces détachées sont quant à elles garanties pour une durée de 1 an. Cette garantie se limite au remplacement ou à la remise en état des pièces reconnues défectueuses après constat dans nos ateliers en France, à l'exclusion de tous frais pour détérioration, démontage, transport ou autre indemnité quelle qu'elle soit. Les frais de main d'œuvre et de réexpédition à nos ateliers ne sont pas à notre charge.

Les sinistres, dégâts des eaux consécutifs aux défauts de fabrication sont couverts par une assurance responsabilité civile "Produit".

La garantie ne s'applique pas, et notre entière responsabilité est exclue, dans les cas suivants :

- installation non conforme aux règles de l'art et aux spécifications techniques définies ;
- pièces d'usure ;
- non respect des notices d'installation, d'utilisation et de maintenance ;
- action extérieure indépendante de la qualité de nos produits, par exemple : produits d'entretien détergers ou abrasifs, action des eaux agressives calcaires, ou des corps étrangers (gravier, sable, limaille, particules de tarte, etc.), phénomènes électrolytiques et chimiques ;
- défauts de surveillance, de stockage ou d'entretien ;
- modification ou intervention du client ou d'un tiers sur le produit sans notre autorisation ou réalisées avec des pièces et/ou des consommables non d'origine.

- produits périmés.
Les étanchéités des raccordements et les jointements avec les supports de pose des produits relèvent de la responsabilité du professionnel responsable de la pose, et doivent être assurés par ce dernier.

La garantie exclut les joints, clapets et garnitures en caoutchouc. Toutefois, ceux-ci seraient fournis dans le cas de l'application de la garantie. Les traitements de surface autres que chromé, nickelé, sont exclus de la garantie.

Si le remplacement ne peut être effectué par des appareils identiques par suite d'arrêt ou de changement de fabrication, il sera fourni des appareils répondant au même usage. L'application de la garantie n'a pas pour effet d'en prolonger la durée.

La garantie légale des vices cachés s'applique en tout état de cause.

PIÈCES DÉTACHÉES :

Les pièces détachées et mécanismes indispensables au bon fonctionnement de nos articles sont tenus en stock pendant 50 ans à compter de la date d'achat. Leur liste figure dans les dernières pages de nos catalogues.

RETOURS :

Les retours des marchandises doivent faire obligatoirement l'objet de notre accord préalable sous réserve du bon état de la marchandise (estimation faite par nos services à réception). Ils sont adressés à notre usine* en port payé par l'expéditeur et sous bon emballage.

Les marchandises livrées depuis moins de 1 mois seront reprises sur la base du prix facturé. Au-delà de 1 mois, une déduction forfaitaire sera retenue pour frais de vérification, remise en stock et comptabilité. Dans tous les cas s'ajouteront s'il y a lieu, les frais de remise en état.

Les retours de produits sont exclus dans les cas suivants : produits supprimés, fabrication spéciale, évolution technique ou esthétique du produit depuis la date d'achat, produits rayés ou abîmés, date d'achat supérieure à un an, produits avec date de péremption.

En cas d'envoi à DELABIE, ces produits exclus du cadre des retours, seront immédiatement détruits/recyclés, et ne seront donc pas retournés au client.

Barème des déductions forfaitaires :

- retours < 1 mois : reprise au prix facturé
- retours entre 1 mois et 3 mois : déduction de 15 %
- retours entre 3 mois et 1 an : déduction de 30 %
- retours > 1 an : pas de reprise possible.
- Retour sans accord préalable : déduction supplémentaire de 5 % de la valeur marchandise avec un minimum de 50€.

* DELABIE S.A.S.

18, rue du Maréchal Foch
80130 Friville Escarbotin – FRANCE

COLLECTE ET RECYCLAGE DES DÉCHETS D'ÉQUIPEMENTS ÉLECTRIQUES ET ÉLECTRONIQUES (DEEE) PROFESSIONNELS :

Conformément aux dispositions du Code de l'Environnement en matière de Déchets d'Équipements Électriques et Électroniques (DEEE) professionnels (Articles R.543-172 et suivants), nous assumons nos responsabilités en tant qu'adhérent ecosystem, en charge de la collecte, de la dépollution et du recyclage des DEEE. L'éco-organisme ecosystem est agréé par les Pouvoirs publics.

Nous apportons ainsi à nos clients la garantie de pouvoir bénéficier de l'offre de service de collecte et de recyclage proposée par ecosystem pour les équipements électriques professionnels que nous avons mis sur le marché, lorsque ces derniers arrivent en fin de vie.

Nos clients disposent de différentes solutions sans frais pour se défaire de leurs DEEE professionnels :

- Apport volontaire (< 500 Kg ou < 2,5 m³)
- Dépot des DEEE professionnels, dans l'un des 200 points d'apport professionnels ou l'un des 1 500 distributeurs professionnels du réseau ecosystem.

- Enlèvement sur site (≥ 500 Kg ou ≥ 2,5 m³)

Demande d'enlèvement à formuler auprès de ecosystem, afin de mettre en place la logistique adaptée et de prendre un rendez-vous pour la collecte des DEEE professionnels sur site. En fonction des besoins, des conteneurs peuvent être mis à disposition. Les équipements sont ensuite dépollués et recyclés dans une filière à haute performance environnementale.

Plus d'informations sur www.ecosystem.eco.

NETTOYAGE - ENTRETIEN :

Uniquement à l'eau légèrement savonneuse, avec un chiffon doux ou une éponge, rincer et bien sécher. Ne jamais utiliser de produits abrasifs ni chlorés (à base d'acide chlorhydrique) ni de colorants.

PHOTOGRAPHIES ET DESSINS :

Les photographies, dessins ou schémas, non contractuels, sont donnés à titre documentaire sans engagement et peuvent être modifiés sans préavis. Nous nous réservons le droit d'apporter à nos fabrications toutes modifications de formes et dimensions sans préavis, et sans que cela puisse être cause de réclamation. Il en est de même pour toutes mentions, dimensions, renseignements portés sur nos documents divers, catalogues, notices, tarifs, sites internet, qui peuvent être modifiés ou supprimés à tout moment sans préavis.

PROPRIÉTÉ INTELLECTUELLE ET UTILISATION DES CONTENUS :

Les contenus (notamment et non limitativement les informations, textes, graphiques, données, images, photos, visuels, vidéos et bandes sonores, ainsi que la forme de tous ces éléments et de nos catalogues, sites...) sont protégés au titre des droits d'auteur et/ou autres droits de propriété intellectuelle. Les contenus sous la propriété exclusive de leurs éditeurs respectifs. Toute copie, reproduction, représentation, exploitation, adaptation, altération, modification, traduction, diffusion, intégrale ou partielle, des contenus, qu'ils appartiennent à DELABIE ou à un tiers qui a concédé des droits à DELABIE, par quelque procédé que ce soit, est illicite à l'exception des droits limitatifs qui vous sont concédés ci-dessous, et/ou de la copie privée réservée à l'usage exclusif du copiste. Les contenus présentés dans nos outils de communication et commerciaux sont susceptibles de modification sans préavis et sont mis à disposition sans aucune garantie d'aucune sorte, expresse ou tacite et ne peuvent donner lieu à un quelconque droit à dédommagement. Les contenus protégés peuvent notamment être identifiés par les mentions de réserve suivantes : © ou « Tous droits réservés ». Les noms et logos apparaissant dans nos catalogues et sites Internet sont des marques déposées. Ces signes distinctifs sous la propriété exclusive de DELABIE ou de tiers ayant concédé des droits à DELABIE. Toute utilisation, reproduction totale ou partielle, ou imitation de ces marques est interdite, sauf autorisation préalable et expresse de DELABIE.

L'altération et la modification des contenus ou leur utilisation dans un autre but que celui autorisé constituent une infraction aux droits de propriété de DELABIE ou des tiers. Dans les limites ci-après, DELABIE vous accorde le droit de télécharger et de diffuser les contenus :

- lorsque la fonctionnalité de téléchargement existe
- à des fins non commerciales
- de bonne foi

- en conservant intactes les mentions de propriété ainsi que la date d'édition ou de mise en ligne qui figurent sur les contenus, si ces informations sont indiquées. Ce droit ne doit en aucun cas s'interpréter comme une licence notamment de marques ou de droits d'auteur sur les contenus précités.

PROTECTION DES DONNÉES PERSONNELLES :

Conformément à la Réglementation Générale sur la Protection des Données (RGPD), DELABIE met tout en œuvre pour limiter au strict nécessaire la collecte des données personnelles, leur conservation dans le temps et pour assurer leur protection.

DELABIE utilise exclusivement ces données pour sa propre utilisation à des fins d'information et de commercialisation de ses produits. Elles ne sont en aucun cas cédées à des tiers.

Un droit d'accès, de rectification, d'effacement et d'opposition au traitement ainsi qu'un droit à la limitation et à la portabilité de vos données personnelles est possible sur simple demande au Délégué à la Protection des Données (DPO) de DELABIE par email (dpo@delabie.fr) ou par courrier signé accompagné de la copie d'un titre d'identité à l'adresse suivante : DELABIE - 18 rue du Maréchal Foch - 80130 FRIVILLE - France. Dans le cadre de l'amélioration de nos services, certains de vos appels peuvent être éventuellement enregistrés à des fins de formations. Ces enregistrements ne sont pas conservés et sont détruits systématiquement dans un délai de 48 heures maximum.

EXCLUSIVITÉ TERRITORIALE :

Nos grossistes de France et de l'Outre-Mer sont habilités à vendre en France et dans les DOM-COM.

Pour les autres pays, notre société a conclu des accords d'exclusivité avec des sociétés d'importation et de distribution. Dans ce cadre, nos clients français ne peuvent commercialiser nos produits à l'extérieur du territoire français sauf accord ponctuel exprès et préalable de notre part. Nos accords de marchés sont exclusifs à la France métropolitaine.

JURIDICTION :

L'acceptation d'une commande livrable depuis la France constitue un contrat de droit français. À défaut d'accord amiable, tout litige relatif au contrat sera de la compétence exclusive du tribunal de notre siège social, même en cas d'appel et de pluralité de défendeurs, et quels que soient les lieux de livraison ou de paiement stipulés. Toute clause contraire sera considérée comme nulle par le seul fait d'avoir traité avec notre société.

DOCUMENTATIONS DISPONIBLES :

DOC 609 : Robinetterie pour Lieux Publics

DOC 900 : Robinetterie pour Établissements de santé et Maisons de retraite

DOC 950 : Accessibilité et Autonomie - Accessoires d'Hygiène pour Lieux Publics

DOC 750 : Appareils Sanitaires Inox

DOC 200 : Robinetterie pour Cuisines Professionnelles

DOC 600 : Rénovation (têtes, becs, raccords, mitigeurs et mélangeurs)

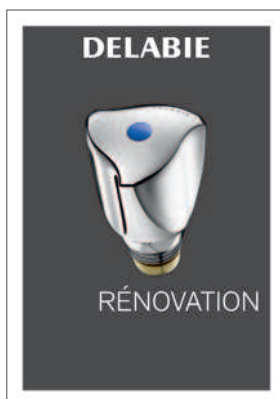

DELABIE

18, rue du Maréchal Foch
80130 FRIVILLE - FRANCE

DELABIE - Société par Actions Simplifiée au capital de 999.600 € - RCS Amiens B 615 680 089



PRIX PUBLICS INDICATIFS HT
DU 01/01/2024 AU 31/12/2024

Des variations de prix sont susceptibles d'être appliquées sur ce tarif



delabie.fr



3 456330 111850

DOC 950 - 12/2023