

Mitigeur de lavabo automatique TEMPOMATIC MIX 2

Réf. 494000

Secteur







DESCRIPTION

Mitigeur de lavabo automatique TEMPOMATIC MIX 2 - Réf. 494000

Mitigeur de lavabo électronique sur vasque :
 Boîtier électronique IP65 indépendant.
 Alimentation sur secteur avec transfo 230/12 V.
 Débit pré-réglé à 4 l/min à 3 bar, ajustable de 1,4 à 6 l/min.
 Brise-jet antitartre.
 Rinçage périodique paramétrable (pré-réglé à ~60 secondes toutes les 24 h après la dernière utilisation).
 Détecteur de présence infrarouge antichoc.
 Corps en laiton chromé.
 Flexibles PEX avec filtres et électrovannes M3/8".
 Fixation renforcée par 2 tiges Inox.
 Sécurité antiblocage en écoulement.
 Réglage de température latéral avec manette standard butée de température réglable.
 Électrovannes en amont de la chambre de mélange.
 Certifié NF Médical.
 Adapté aux PMR.
 Garantie 30 ans.

AVANTAGES





-  Hyper-économie d'eau de 85 %
-  Hygiène : aucun contact manuel
-  Aide au diagnostic par LED
-  Boîtier électronique IP65 indépendant

CARACTÉRISTIQUES TECHNIQUES

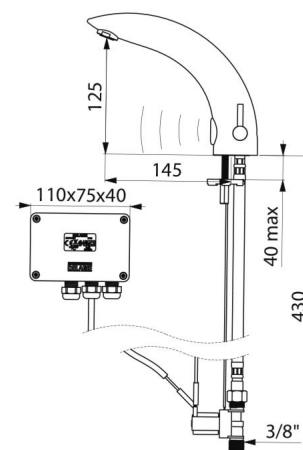
Mitigeur de lavabo automatique TEMPOMATIC MIX 2 - Réf. 494000

Alimentation	Secteur 230/12 V
Raccordement	M3/8"
Technologie	Électronique
Hauteur de goutte	125 mm
Longueur de bec	145 mm
Débit	4 l/min



Normes	   
Garantie	
Réparabilité	