

# Mitigeur de lavabo automatique BINOPTIC MIX

Réf. 379MCH

Secteur, traversée de cloison

Prix public indicatif HT France 2025 : 490,21 €







## DESCRIPTION

Mitigeur de lavabo automatique BINOPTIC MIX - Réf. 379MCH

Mitigeur de lavabo électronique en traversée de cloison :  
 Boîtier électronique IP65 indépendant.  
 Alimentation sur secteur avec transfo 230/12 V.  
 Débit pré-réglé à 3 l/min à 3 bar, ajustable de 1,4 à 6 l/min.  
 Brise-jet antitartre.  
 Rinçage périodique paramétrable (pré-réglé à ~60 secondes toutes les 24 h après la dernière utilisation).  
 Détecteur de présence infrarouge actif optimisé en bout de bec.  
 Filtres et électrovannes M3/8".  
 Corps en laiton chromé.  
 Bec chromé pour installation en traversée de cloison ≤ 110 mm.  
 Câble détecteur, flexibles d'alimentation et fixation regroupés.  
 Sécurité antiblocage en écoulement.  
 Bec à intérieur lisse et à faible contenance (limite les niches bactériennes).  
 Réglage de température latéral avec manette standard et butée de température réglable.  
 Adapté aux PMR.  
 Garantie 30 ans.

## AVANTAGES





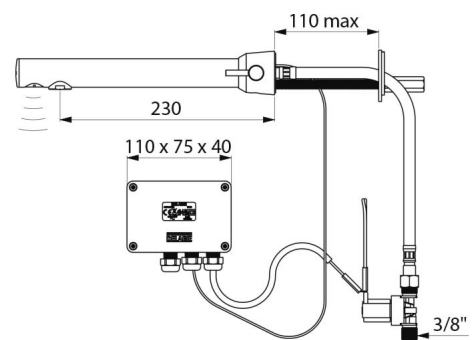

-  Hyper-économie d'eau de 90 %
-  Hygiène : aucun contact manuel
-  Aide au diagnostic par LED
-  Prise

## CARACTÉRISTIQUES TECHNIQUES

Mitigeur de lavabo automatique BINOPTIC MIX - Réf. 379MCH

Alimentation	Secteur 230/12 V
Raccordement	M3/8"
Technologie	Électronique
Longueur de bec	230 mm
Débit	3 l/min



Normes	     
Garantie	
Réparabilité	